

Инструкции по применению

ECAM630.35
ECAM630.55
ECAM630.75

PRIMADONNA
— AROMATIC —

DēLonghi

Содержание

1	ОПИСАНИЕ ИЗДЕЛИЯ	6
1.1	Описание оборудования	6
1.2	Описание панели и главной страницы	8
1.3	Описание принадлежностей*	9
1.4	Описание кувшина для молока	10
2	ПЕРВОЕ ИСПОЛЬЗОВАНИЕ МАШИНЫ	11
2.1	Процесс первого заполнения	11
2.2	Проверка жесткости воды	12
2.3	Установите жесткость воды	13
2.4	Установка фильтра для воды	13
2.5	Знакомство с работой машины	14
3	КАК ИСПОЛЬЗОВАТЬ МАШИНУ	15
3.1	Включение и выключение	15
3.1.1	Включение	15
3.1.2	Выключение	15
3.1.3	Выключение на длительный период	16
3.2	Главная страница и внешние кнопки	17
3.2.1	Знакомство с главной страницей	17
3.2.1.1	<i>Полоса навигации по напиткам</i>	17
3.2.1.2	<i>Верхние вкладки (Напитки, Bean Adapt и Coffee Routine)</i>	17
3.2.1.3	<i>Настройки, уведомления и индикаторы работы</i>	18
3.2.1.4	<i>Часы</i>	18
3.2.1.5	<i>Значок профиля и фон</i>	18
3.2.2	Внешние кнопки	20
3.2.2.1	<i>Вкл/Вв.</i>	20
3.2.2.2	<i>Hot</i>	20
3.2.2.3	<i>Cold</i>	20
3.2.2.4	<i>Профили</i>	21
3.3	Подключение	22
3.3.1	Активация подключения по сети Wi-Fi	22
3.3.2	Восстановление подключения по сети Wi-Fi	22
3.3.3	Отключение от сети Wi-Fi	22
4	НАПИТКИ	23
4.1	Горячие кофейные напитки	24
4.1.1	Прямой выбор горячих кофейных напитков	24

4.1.2	Индивидуальная настройка горячих кофейных напитков	24
4.1.3	Использование предварительно молотого кофе в горячих кофейных напитках	26
4.1.4	Графин Кофе	27
4.2	Холодные кофейные напитки Cold Brew и Over Ice	29
4.2.1	Прямой выбор холодных кофейных напитков Cold Brew и Over Ice	30
4.2.2	Индивидуальная настройка холодных кофейных напитков (Cold Brew и Over Ice)	30
4.2.3	Использование предварительно молотого кофе в холодных кофейных напитках (только Over Ice)	32
4.2.4	Графин Cold Brew	33
4.3	Напитки с горячим молоком	35
4.3.1	Какое молоко следует использовать в графине «Latte Crema Hot»?	35
4.3.2	Подготовка и установка графина «Latte Crema Hot»	36
4.3.3	Настройка пены в графине «Latte Crema Hot»	36
4.3.4	Прямой выбор напитков с горячим молоком	37
4.3.5	Индивидуальная настройка напитков с горячим молоком	38
4.3.6	Использование предварительно молотого кофе в напитках с горячим молоком	40
4.4	Напитки с холодным молоком	42
4.4.1	Какое молоко следует использовать в графине «Latte Crema Cool»?	42
4.4.2	Подготовка и установка графина «Latte Crema Cool»	43
4.4.3	Настройка пены в графине «Latte Crema Cool»	44
4.4.4	Прямой выбор напитков с охлажденным молоком	44
4.4.5	Индивидуальная настройка напитков с холодным молоком	45
4.4.6	Использование предварительно молотого кофе в напитках с холодным молоком	47
4.5	Подача горячей воды	48
4.6	Функция заваривания чая	49
4.7	Советы для приготовления идеального кофе	50
4.8	Дополнительные возможности	51
4.8.1	Extra shot	51
4.8.2	To go	52
4.8.3	Bean adapt technology	55
4.8.4	Функция «Му»	56
4.8.5	Coffee Routine	58

5	НАСТРОЙКИ	59
5.1	Как ориентироваться в настройках	59
5.2	Удаление накипи	59
5.3	Фильтр для воды	59
5.4	Очистка устройства	60
5.5	Ополаскивание	60
5.6	Очистка кувшина	60
5.7	Опорожнение контура	61
5.8	Автовключение	61
5.9	Звуковой сигнал	62
5.10	Энергосбережение	62
5.11	Языки	62
5.12	Температура кофе	63
5.13	Наст-ки кофемолки	63
5.14	Жесткость воды	64
5.15	Заводские параметры	65
5.16	Поддержка (QR-код)	65
5.17	Советы по кувшину	65
5.18	Креативные рецепты	66
5.19	Статистика	66
5.20	Дополнительная информация	66
6	ОЧИСТКА И ОБСЛУЖИВАНИЕ	67
6.1	Очистка извлекаемых элементов	67
6.1.1	Способы очистки	67
6.2	Компоненты, которые можно мыть в посудомоечной машине	68
6.2.1	Очистка контейнера для кофейной гущи	68
6.2.2	Очистка решетки поддона и поддона для сбора капель	68
6.2.3	Очистка кувшина для молока	70
6.2.3.1	<i>Очистка кувшина для молока после каждого использования</i>	70
6.2.3.2	<i>Полная очистка кувшина для молока</i>	71
6.2.4	Очистка воронки для кофе	72
6.2.5	Очистка носиков узла подачи напитков	73
6.3	Компоненты, подлежащие мойке путем замачивания	74
6.3.1	Очистка лотка для чашек	74
6.3.2	Очистка опоры контейнера для кофейной гущи	75
6.3.3	Очистка узла подачи воды для обслуживания	75

6.3.4	Очистка после каждого использования кружки Travel mug De'Longhi (продается отдельно)	75
6.4	Компоненты, которые необходимо мыть проточной водой	76
6.4.1	Очистка бачка для воды с крышкой	76
6.5	Очистка основного корпуса	77
6.5.1	Очистка машины внутри	77
6.5.2	Очистка панели управления	77
6.6	Глубокая очистка устройства	78
6.6.1	Глубокая очистка устройства	78
6.6.2	Очистка съемного заварочного узла	80
6.6.3	Удаление накипи	82
6.6.4	Уход за фильтром для воды	84
	6.6.4.1 Установка фильтра для воды	84
	6.6.4.2 Замена фильтра для воды	85
7	ЧАСТО ОТОБРАЖАЕМЫЕ СООБЩЕНИЯ И АВАРИЙНЫЕ СООБЩЕНИЯ	87
7.1	Сообщения, касающиеся бачка для воды и контейнера для кофейной гущи	87
7.2	Сообщения, касающиеся фильтра для воды	89
7.3	Сообщения, касающиеся кофейных зерен и молотого кофе	89
7.4	Сообщения, касающиеся кувшинов	91
7.5	Предупреждающие сообщения	94
7.6	Сообщения, касающиеся очистки и удаления накипи	97
7.7	Сообщения общего характера или сообщения, касающиеся температуры	99
8	ЧАСТО ЗАДАВАЕМЫЕ ВОПРОСЫ	100
9	ТЕХНИЧЕСКИЕ ДАННЫЕ	104

1 ОПИСАНИЕ ИЗДЕЛИЯ

1.1 Описание оборудования

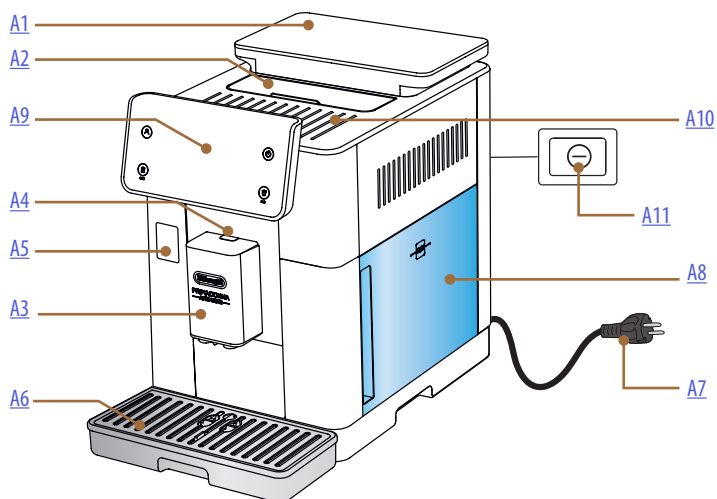

- A1.** Контейнер для зерен с крышкой с уплотнителем
- A2.** Крышка отсека для принадлежностей/отсек для молотого кофе
- A3.** Узел подачи напитков (регулируемый по высоте)
- A4.** Кнопка открывания крышки узла подачи
- A5.** Дверца разъема кувшина для молока/узла подачи воды для обслуживания
- A6.** Поддон для сбора капель
- A7.** Шнур питания
- A8.** Бачок для воды с крышкой
- A9.** Панель управления
- A10.** Подставка для чашек
- A11.** Главный выключатель

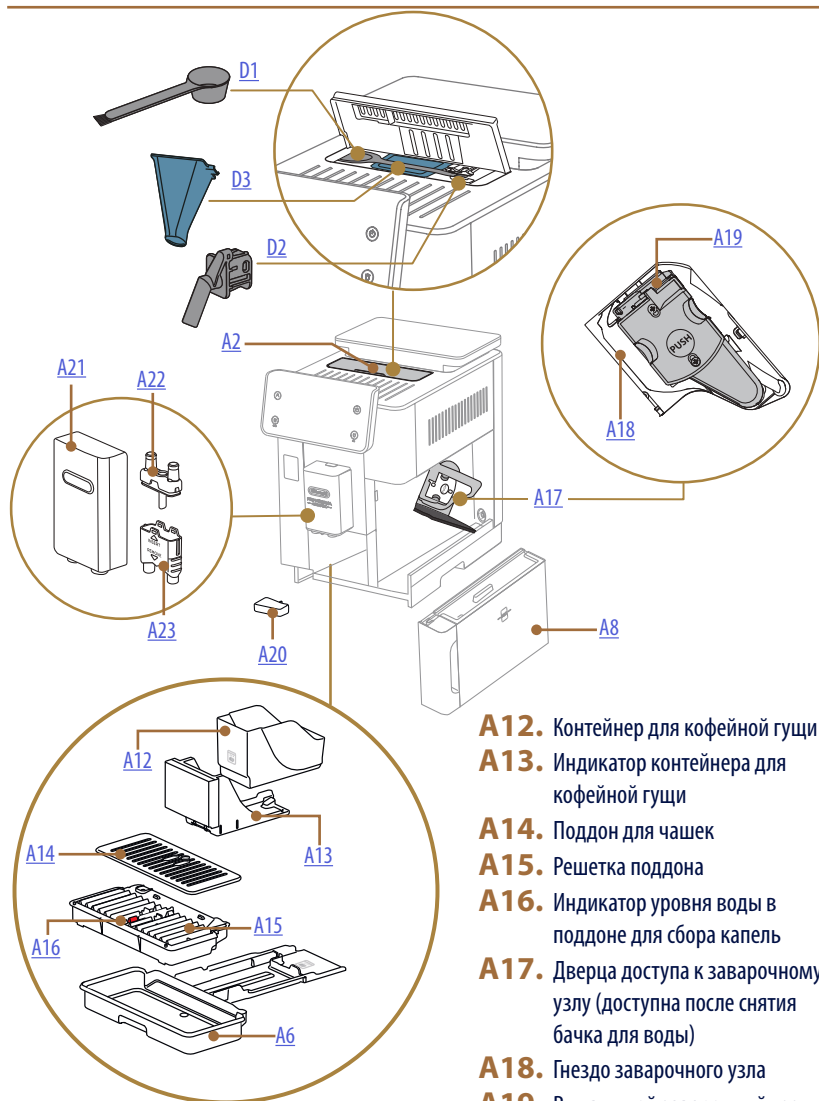

- A12.** Контейнер для кофейной гущи
- A13.** Индикатор контейнера для кофейной гущи
- A14.** Поддон для чашек
- A15.** Решетка поддона
- A16.** Индикатор уровня воды в поддоне для сбора капель
- A17.** Дверца доступа к заварочному узлу (доступна после снятия бачка для воды)
- A18.** Гнездо заварочного узла
- A19.** Выдвижной заварочный узел
- A20.** Поддон для сбора конденсата
- A21.** Крышка узла подачи напитков
- A22.** Верхний носик узла подачи кофе
- A23.** Нижний носик узла подачи кофе

1.2 Описание панели и главной страницы

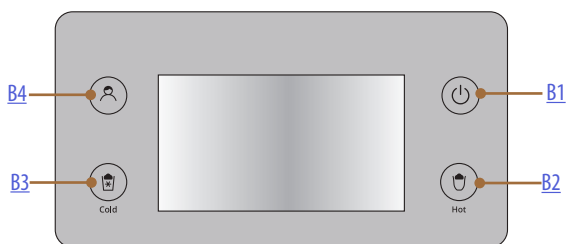

- B1.** Кнопка ON/Standby
- B2.** Кнопка выбора горячих напитков
- B3.** Кнопка выбора холодных напитков
- B4.** Кнопка выбора профиля



- C1.** Выбранный профиль (кнопка для входа в меню профилей)
- C2.** Coffee Routine
- C3.** Bean Adapt Technology
- C4.** Индикатор очистки кувшина для молока (Clean)
- C5.** Индикатор режима энергосбережения
- C6.** Меню настроек
- C7.** Непосредственный выбор напитка
- C8.** Панель настройки напитка
- C9.** Кнопка установки дня/времени
- C10.** Кнопка доступа для подключения к сети
- C11.** Кнопка выбора напитков
 - C11A** Кнопка приготовления кофе
 - C11B** Кнопка подачи молока
- C12.** Индикатор сигнализации обслуживания машины

1.3 Описание принадлежностей*

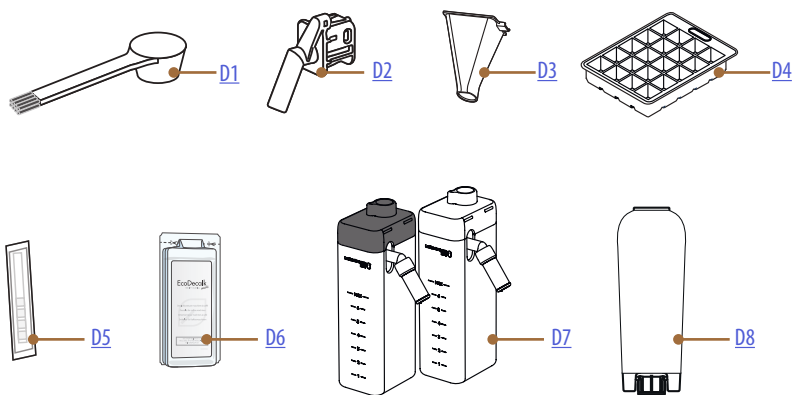

* Тип и количество принадлежностей зависит от модели

ВНУТРИ ОТСЕКА ДЛЯ ПРИНАДЛЕЖНОСТЕЙ МАШИНЫ [A2](#)

- D1.** Мерная ложка для молотого кофе/кисточка
- D2.** Узел подачи воды для обслуживания/чистки (снимите и отложите узел подачи после каждого использования)
- D3.** Воронка для предварительно молотого кофе выдвигаемая

В КОМПЛЕКТЕ ПРИНАДЛЕЖНОСТЕЙ

- D4.** Лоток для льда
- D5.** Индикаторная полоска Water Hardness Test
- D6.** Средство для удаления накипи
- D7.** Контейнер для молока
- D8.** Фильтр для смягчения воды

1.4 Описание кувшина для молока

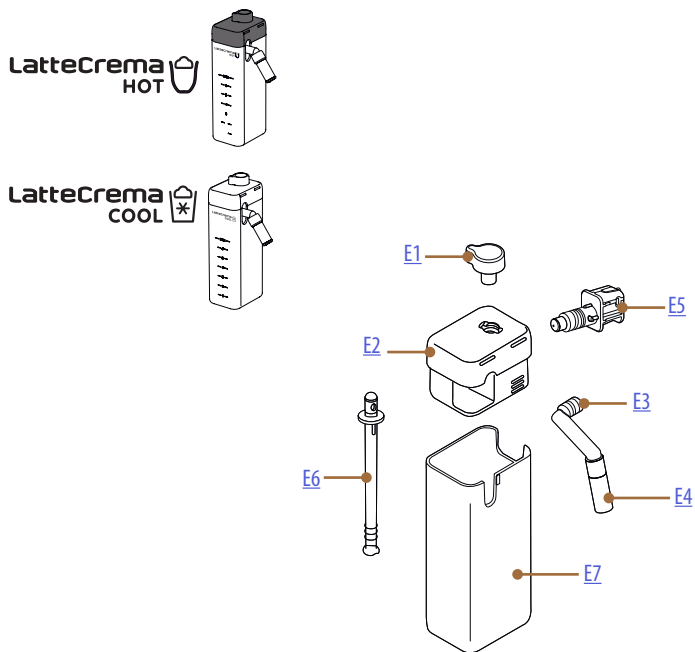

- E1.** Рукоятка регулировки молока/очистки (Clean)
- E2.** Крышка кувшина для молока
- E3.** Узел подачи Latte Crema (регулируемый по высоте)
- E4.** Удлинитель узла подачи молока (только для Latte Crema Hot)
- E5.** Соединитель-муфта для кувшина для молока (снимается для очистки)
- E6.** Трубка всасывания молока
- E7.** Контейнер для молока

2 ПЕРВОЕ ИСПОЛЬЗОВАНИЕ МАШИНЫ

2.1 Процесс первого заполнения

Примечание.



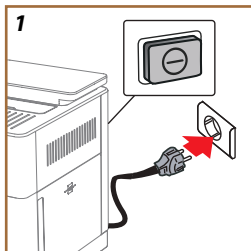



При первом использовании промойте горячей водой все съемные принадлежности (кувшин для молока, бачок для воды и т.д.), которые находятся в контакте с водой или молоком. Рекомендуется мыть кувшин для молока в посудомоечной машине.



1. Подключите кабель питания к сети и нажмите выключатель (A11), расположенный на задней стороне прибора (рис. 1).

Машина включится и поможет вам настроить ее в соответствии с вашими потребностями: следуйте инструкциям на дисплее, и Primadonna Aromatic будет готова к использованию!

Вот все необходимое:

	Свежая питьевая вода
	Узел подачи воды для обслуживания/чистки
	Ваш любимый кофе в зернах
	Контейнер (убедитесь, что его емкость составляет не менее 0,4 л)
	Тест на жесткость воды (его можно найти в комплекте принадлежностей)
	Фильтр смягчения воды



2. На дисплее прокрутите страницы (рис. 2), пока не отобразится ваш язык, затем выберите соответствующий флаг.
3. Нажмите «→» для перехода к следующему шагу.
4. Настройте время, выбрав часовой пояс и нажмите «→».
5. Установите день, часы, минуты и формат, прокручивая по вертикали: до полудня, после полудня или в 24-часовом формате. Нажмите «→».
6. Извлеките бачок для воды (A8) (рис. 3).
7. Залейте свежую питьевую воду до отметки MAX (рис. 4) и вставьте бачок для воды обратно в машину.

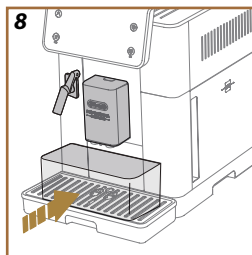
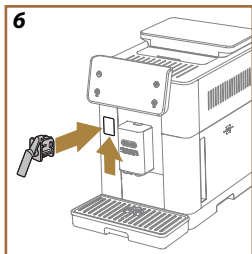
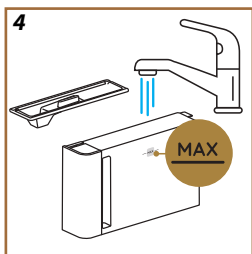
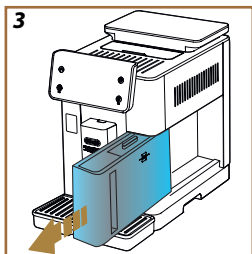

8. Извлеките узел подачи воды из коробки с принадлежностями для обслуживания/очистки (D2) (рис. 5).
9. Поднимите дверцу разъема (A5) и вставьте узел подачи воды для обслуживания/очистки (D2) к разъему кувшина для молока/узла подачи воды (рис. 6).
10. Наполните контейнер для зерен (A1) (рис. 7), затем подтвердите, нажав «→».

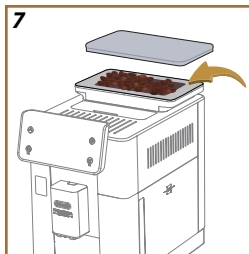
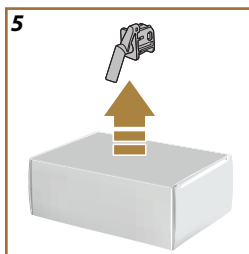

11. Поместите емкость объемом не менее 0,4 л под узлы подачи (рис. 8).
12. Нажмите «Да», чтобы выполнить промывку. Подача останавливается автоматически.
13. Машина начнет цикл нагрева, который заканчивается подачей горячей воды из узла подачи напитков (A3).
14. Нажмите →, чтобы перейти к следующему шагу.

Примечание.

- При первом включении гидросистема пуста, поэтому машина может издавать повышенный шум. Шум будет уменьшаться по мере заполнения гидросистемы.

2.2 Проверка жесткости воды

Машина требует удаления накипи через определенный период работы, продолжительность которого зависит от жесткости воды. По желанию можно запрограммировать прибор на основании фактической жесткости воды в различных регионах. Таким образом устанавливается правильный интервал удаления накипи. По этой причине рекомендуется сразу же установить правильное значение: машина предоставит вам пошаговые инструкции. Выполните указанные ниже операции.

15. Достаньте из упаковки индикаторную полоску (D5) Total hardness test, который находится в комплекте принадлежностей. Нажмите «→».
16. Полностью погрузите полоску в стакан воды примерно на одну секунду.

17. Выньте полоску из воды и слегка встряхните. Нажмите «→». Приблизительно через минуту появятся 1, 2, 3 или 4 красных квадратика в зависимости от жесткости воды. Каждый квадратик соответствует одному уровню.

2.3 Установите жесткость воды

18. Нажмите на уровень, соответствующий жесткости, которая определена согласно инструкциям из предыдущего пункта. См. следующую таблицу:

Выб. ур. жесткости воды в завис. от кол-ва красных квадратиков на полоске	
Уров. 1	
Уров. 2	
Уров. 3	
Уров. 4	

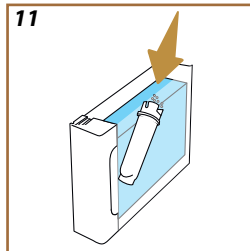
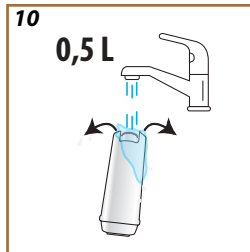
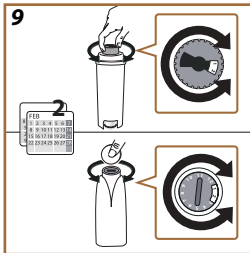

19. Нажмите 2 раза «→» для перехода к следующему этапу.
20. Теперь кофемашина настроена на новые параметры жесткости воды.

Примечание.

Уровень жесткости воды можно изменить в любой момент в меню настроек (см. раздел «5.14 Жесткость воды»).

2.4 Установка фильтра для воды

Чтобы сохранить производительность машины с течением времени, мы рекомендуем использовать фильтр для смягчения воды De'Longhi (D8). Чтобы немедленно установить его, выполните следующие действия, в противном случае нажмите «Позже», чтобы отложить:

21. Достаньте фильтр из упаковки и нажмите «ОК».
22. Вращайте календарь так, чтобы показать следующие 2 месяца (рис. 9): нажмите стрелку прокрутки «→», чтобы перейти к следующему шагу.

Примечание:

Срок действия фильтра составляет около двух месяцев. Он зависит также от использования прибора. Если прибор простаивает с уже установленным в нем фильтром, максимальный срок равен 3-м неделям.

23. Чтобы активировать фильтр, залейте водопроводную воду в центральное отверстие фильтра, пока она не будет выходить из боковых отверстий более одной минуты (рис. 11). Нажмите «→», чтобы перейти к следующему шагу.

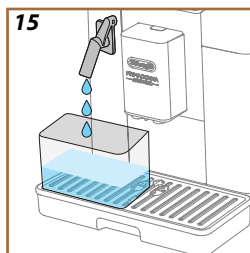
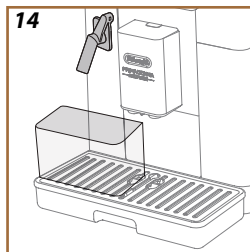
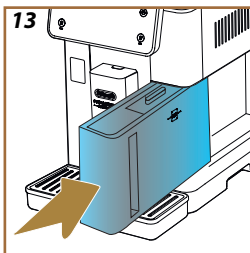
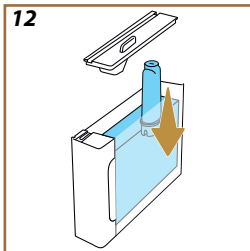

24. Снимите бачок для воды (A8) с машины и наполните его питьевой водой. Снимите крышку бачка и вставьте в него фильтр, нажмите на центр фильтра 2-3 раза, чтобы вышли пузырьки воздуха (рис. 11). Нажмите «←», чтобы перейти к следующему шагу.
25. Установите фильтр в предусмотренное место (рис. 12) и нажмите на него до упора. Закройте бачок крышкой. Нажмите «→», чтобы перейти к следующему шагу.
26. Вставьте на место бачок для воды (рис. 13).
27. Установите под узлом подачи воды для обслуживания/очистки (D2) пустую емкость минимальным объемом 0,5 литров (рис. 14) и нажмите «OK» для активации фильтра.
28. Прибор подаст горячую воду (рис. 15) и автоматически остановится.
29. После этого фильтр станет активным. Нажмите «←», чтобы перейти к следующему шагу.
30. Снимите узел подачи воды для обслуживания/очистки (D2) и поместите его в предназначенное для этого место (если имеется) или отложите. Он будет полезен для выполнения некоторых операций по обслуживанию машины.
31. Нажмите «OK» для перехода к следующему этапу.

Примечание.

Если фильтр не был установлен при первом запуске, войдите в меню настроек, раздел «обслуживание/фильтр» и выполните указанную процедуру.

2.5 Знакомство с работой машины

После первого запуска PrimaDonna Aromatic поможет вам создать профили пользователей и открыть для себя ее основные возможности:

32. Нажмите «Начать» и посмотрите на дисплей.
33. При необходимости нажмите на нужный профиль, чтобы выбрать значок и название с помощью кнопки (C1).
34. Нажмите , чтобы выбрать значок.
35. Нажмите на поле «Профиль 1», чтобы настроить название.
36. Нажмите «Готово», чтобы сохранить изменения.
37. Нажмите «←→»: профили созданы.
38. Нажмите «←→»: машина готова к показу короткого вступительного видеоролика.
39. Нажмите «Начать» и посмотрите на дисплей.
40. Машина покажет основные функции.

После вступительного ролика нажмите «OK», чтобы просмотреть другие информационные страницы, переходя к ним с помощью стрелки «←→». После чего нажмите «Начать»: машина готова к использованию.

Примечание.

При первом включении необходимо подать несколько порций, прежде чем машина начнет выдавать удовлетворительный результат.

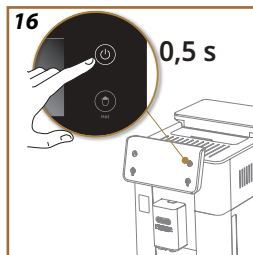

3 КАК ИСПОЛЬЗОВАТЬ МАШИНУ

3.1 Включение и выключение

3.1.1 Включение

Примечание.

При каждом включении, с целью заваривания при оптимальной температуре, машина автоматически выполняет цикл предварительного подогрева и ополаскивания, которые нельзя прерывать. Машина будет готова к использованию только после выполнения такого цикла.

Убедитесь, что машина подключена к сети и главный выключатель находится в правильном положении (рис. 1).

1. Чтобы включить машину, удерживайте нажатой кнопку  (B1) в течение 0,5 секунды (рис. 16): машина включится.
2. После окончания нагрева начинается процесс ополаскивания теплой водой на выходе узла подачи напитков A3; таким образом, кроме нагрева бойлера, машина подаст горячую воду во внутренние каналы, поскольку они тоже нагреваются.

3.1.2 Выключение

Если до этого готовился кофе, каждый раз при выключении выполняется автоматическое ополаскивание.

1. Чтобы выключить машину, удерживайте нажатой кнопку  (B1) в течение 0,5 секунды (рис. 16).
2. Если предусмотрено, машина выполнит промывку горячей водой из узла подачи напитков A3 и затем отключится (режим ожидания).

Внимание!

- Запрещено извлекать вилку из розетки, не выключив машину.
- Ни в коем случае не нажимайте на главный выключатель, когда прибор включен.

Примечание.

- Если до этого готовился кофе, каждый раз при выключении выполняется автоматическая промывка.
- Если прибор не используется продолжительное время, его следует отключить от сети электрического питания.

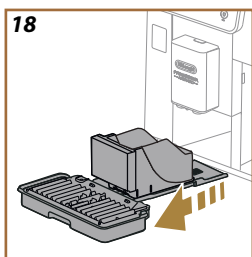
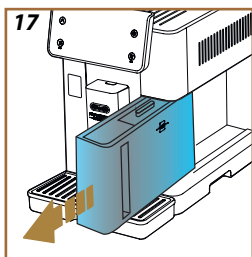

3.1.3 Выключение на длительный период

Если прибор не используется в течение длительного времени (напр., на время отпуска), выполните указания разд. «[5.7 Опорожнение контура](#)». Если прибор не используется в течение нескольких дней, выполните следующее:

1. Чтобы выключить машину, удерживайте нажатой кнопку  (B1) в течение 0,5 секунды (рис. 16).
2. Снимите, опорожните и очистите бачок для воды (A8) (рис. 17).
3. Снимите, опорожните и очистите поддон для сбора капель (A6), контейнер для кофейной гущи (A11) (рис. 18).
4. Отсоедините шнур питания (A7) от розетки.

Примечание.

После включения прибора наполните бачок для воды и, перед приготовлением напитка, выполните ополаскивание 3 раза, как указано в разделе «[5.5 Ополаскивание](#)».

3.2 Главная страница и внешние кнопки

3.2.1 Знакомство с главной страницей

Этот дисплей предназначен для предоставления вам всей необходимой информации в любой момент дня.

Очень важно легко ориентироваться в этом большом ассортименте напитков и информации, поэтому мы предусмотрели некоторые функции, которые вам очень помогут.

3.2.1.1 Полоса навигации по напиткам

Когда вы включите машину, в центре главной страницы вы увидите значки некоторых напитков, а прокручивая по горизонтали, вы сможете изучить все варианты, имеющиеся в вашей машине.

Под значком каждого напитка вы найдете овал (называемый панелью настройки), в котором показаны настройки приготовления соответствующего напитка. Подробнее его значение рассмотрено в главе «4 НАПИТКИ».

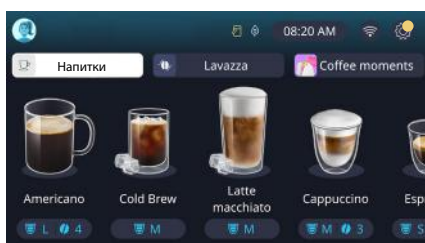





3.2.1.2 Верхние вкладки (Напитки, Bean Adapt и Coffee Routine)

Над значками напитков расположены три вкладки, которые обеспечивают быстрый доступ к некоторым функциям машины или предоставляют необходимую информацию для приготовления напитков.

- При выборе вкладки «Напитки» (C11) на дисплее отображаются все напитки, которые может приготовить ваша машина. Ее полезно использовать, если вы выбрали отображение с фильтром; подробнее это будет рассмотрено в главе «3.2.2 Внешние кнопки».
- Вкладка «Bean Adapt» (C3) открывает доступ к разделу Bean Adapt, где, после активации этой функции (см. раздел «4.8.3 Bean adapt technology»), машина настроится самостоятельно в зависимости от выбранных зерен. Когда функция Bean Adapt активна, она показывает название используемых зерен, и, нажав на нее, вы можете выбрать другие зерна или создать новые вкусовые профили.
- Вкладка «Coffee Routine» (C2) позволяет всегда знать, какой «Coffee Moment» активен в любой момент. Изучите эту функцию «4.8.5 Coffee Routine» в соответствующем разделе.

3.2.1.3 Настройки, уведомления и индикаторы работы

В правом верхнем углу дисплея помимо времени и значка доступа к меню настроек отображается полезная информация для ежедневного использования вашей машины (C6):

- Символ  (C4) напоминает, что необходимо очищать внутренние каналы контейнера для молока (см. раздел «[6.2.3.2 Полная очистка кувшина для молока после каждого использования](#)»).
- Когда символ  (C5) появляется на дисплее, он указывает на то, что функция энергосбережения активна (см. раздел «[5.10 Энергосбережение](#)»).
- Символ  (C10) - это значок подключения, который отображает состояние подключения (подробности см. в разделе «[3.3 Подключение](#)»). Нажав его, вы можете напрямую получить доступ к меню «Подключение», чтобы включить/отключить сеть Wi-Fi, загрузить приложение или выполнить другие операции, которые описаны в главе «Подключение».
- Символ  (C12) означает аварийный сигнал, связанный с обслуживанием машины (удаление накипи, замена/снятие водяного фильтра, очистка машины).

3.2.1.4 Часы

Кроме постоянного отображения времени при нажатии кнопки (C9) вы можете изменить часовой пояс, день и время в соответствующем формате, а также включить синхронизацию через Wi-Fi (подробнее о возможностях соединения по сети Wi-Fi можно узнать в главе «Подключение»).

Чтобы изменить, нажмите кнопку (C9) и выберите параметр для изменения, затем нажмите «←», чтобы вернуться к предыдущей странице, и «X», чтобы вернуться на главную страницу.

3.2.1.5 Значок профиля и фон

Слева сверху имеется кружок с цветным значком (C1), который представляет собой один из профилей, созданных на вашей машине.

В этой машине вы можете создать до 4 профилей, каждый со своим значком и соответствующим цветом. Цвет имеется не только на значке, но и на фоне дисплея и во внешней кнопке (B4), чтобы вы всегда могли понять, в каком профиле вы находитесь. Профили и функции Coffee Routine (см. раздел «[4.8.5 Coffee Routine](#)») являются важными инструментами для полностью индивидуальной настройки вашей машины. Машина сохраняет предпочтения каждого в его профиле и на любой момент дня, если активированы функции Coffee Routine. Таким образом машина сможет предугадать, чего вы хотите, и предложить это в качестве первого варианта на дисплее. Нажав на значок, вы сможете просмотреть все созданные профили и отсюда сможете:

-
- нажать на другой значок, чтобы перейти на его главную страницу;
 - добавить новый профиль;
 - изменить существующий профиль;
 - удалить существующий профиль.

Чтобы добавить новый профиль (доступно, если еще не созданы 4 профиля):

- на главной странице нажмите значок слева вверху;
- нажмите +;
- нажмите на карандаш под предложенным значком ;
- выберите цвет из доступных, а затем пролистайте значки ниже, нажмите на выбранный и нажмите «←»;
- нажмите на название;
- используйте клавиатуру, которая появляется на дисплее, чтобы ввести название, которое вы хотите использовать, затем несколько раз нажмите «Готово» и «X», чтобы вернуться на главную страницу.

Чтобы изменить существующий профиль:

- на главной странице нажмите значок слева вверху;
- нажмите на карандаш под предложенным значком ;
- выберите цвет из доступных, а затем пролистайте значки ниже, нажмите на выбранный и нажмите «←»;
- нажмите на название;
- используйте клавиатуру, которая появляется на дисплее, чтобы ввести название, которое вы хотите использовать, затем несколько раз нажмите «Готово» и «X», чтобы вернуться на главную страницу.

Чтобы удалить существующий профиль:

- на главной странице нажмите значок слева вверху;
- нажмите на карандаш  под профилем, который вы хотите изменить;
- нажмите «Удалить» вверху справа, а затем «Да» внизу справа;
- нажимайте «X» вверху справа, пока не вернетесь на главную страницу.

3.2.2 Внешние кнопки

3.2.2.1 Вкл/Вв.

Кнопка включения/выключения используется для включения и выключения прибора. См. разделы «[3.1 Включение и выключение](#)» машины для получения дополнительной информации.

Подключите кабель питания к сети и нажмите главный выключатель (A11) (рис. 1) (расположен на задней стороне прибора), нажмите кнопку (B1). Прибор включится.

Чтобы выключить его, нажмите выключатель еще раз.

3.2.2.2 Hot

Чтобы вам было проще найти любимый напиток, мы предусмотрели в этой машине кнопки, которые, как фильтры, показывают ассортимент доступных напитков.

Так вам будет легче найти напитки Long Black или Cappuccino для завтрака.

Кнопка (B2), в частности, покажет вам все горячие напитки, которые может приготовить ваша машина. В этом новом отфильтрованном представлении в верхней части экрана появятся две новые вкладки («Кофе» C11A и «Молоко» C11B), которые при выборе дополнительно фильтруют список напитков из кофейных напитков и напитков с добавлением молока.

Если вы хотите вернуться к полному списку, вы можете еще раз нажать кнопку (B2) или нажать «X» справа вверху. Более подробную информацию смотрите в разделе «[4 НАПИТКИ](#)».

3.2.2.3 Cold

Чтобы вам было проще найти любимый напиток, мы предусмотрели в этой машине кнопки, которые, как фильтры, показывают ассортимент доступных напитков.

Так вам будет легче найти напитки Cold Brew To Mix, чтобы приготовить напиток вечером, или Cold Cappuccino для завтрака.

Кнопка (B3), в частности, покажет вам все холодные напитки (Cold brew или Over ice), которые может приготовить ваша машина.

В этом новом отфильтрованном представлении в верхней части экрана появятся две новые вкладки («Кофе» C11A) и «Молоко» C11B), которые при выборе дополнительно фильтруют список напитков из кофейных напитков и напитков с добавлением молока.

Примечание.

Для моделей машин, в комплект принадлежностей которых не входит кувшин LatteCrema Cool (с белой крышкой), вкладки «Кофе» и «Молоко» не будут видны, а холодные напитки будут доступны только на основе кофе без молока.

Если вы хотите вернуться к полному списку, вы можете еще раз нажать кнопку [\(B3\)](#) или нажать «X» справа вверху.

Более подробную информацию смотрите в разделе «[4 НАПИТКИ](#)».

3.2.2.4 Профили

Как видно из раздела «[3.2.1.5 Значок профиля и фон](#)», можно создать до 4 профилей и использовать их, чтобы всегда иметь персональное отображение любимых напитков.



Кнопка [\(B4\)](#) используется для быстрого переключения с одного профиля на другой. Достаточно нажать кнопку столько раз, сколько необходимо для просмотра нужного профиля.

В качестве альтернативы можно переключиться с одного профиля на другой, как указано в разделе «[3.2.1.5 Значок профиля и фон](#)».

3.3 Подключение

3.3.1 Активация подключения по сети Wi-Fi

С помощью этой функции подключается или отключается соединение машины с сетью. Выполните следующие действия:



1. Нажмите на дисплее символ  (C10).
2. Нажмите кнопку  рядом с соответствующим пунктом, чтобы активировать Wi-Fi-соединение, удаленное управление (осуществляется через приложение «My Coffee Lounge» для завершения настройки и подключения по Wi-Fi) и автоматическое обновление.
3. На экране показан PIN-код машины, который необходим для соединения через приложение.
4. Нажмите «X» для возврата на главную страницу с сохранением нового выбора.

Примечание:

Если удаленное соединение выключено, некоторые функции приложения недоступны (например, подача напитков).



3.3.2 Восстановление подключения по сети Wi-Fi

Если изменилось имя пользователя или пароль сети wi-fi либо выполняется соединение с новой сетью wi-fi, необходимо выполнить процедуру сброса согласно указаниям ниже:

5. Нажмите на дисплее символ  (C10).
6. Нажмите «Сброс» .
7. Нажмите «Ок», чтобы подтвердить удаление настроек сети и отключение Wi-Fi-соединения.
8. Нажмите «X» и повторно подключитесь к приложению, выбрав новые учетные данные, следуя предыдущим инструкциям (предыдущий раздел «3.3.1 Активация подключения по сети Wi-Fi».

3.3.3 Отключение от сети Wi-Fi

Чтобы отключить Wi-Fi-соединение и дистанционное управление, нажмите кнопку на дисплее  (C10) и нажмите  напротив соответствующего пункта.

Символы на главной странице	Значение
	Соединение по сети Wi-Fi отключено
	Соединение по сети Wi-Fi активировано, но устройство не сопряжено и не подключено
	Состояние подключения по сети Wi-Fi
	Ошибка подкл. по Wi-Fi
	Облако недоступно

4 НАПИТКИ

Как указано в разделе «3.2 Главная страница и внешние кнопки», эта машина предлагает много разных видов напитков.

В следующих разделах руководства вы найдете всю полезную информацию о приготовлении вашего напитка, его индивидуальной настройке и, в случае напитков, требующих использования молока, о правильном использовании кувшинов для молока.

Мы разделили напитки на 5 групп:

- [4.1 Горячие кофейные напитки](#)
- [4.2 Холодные кофейные напитки Cold Brew и Over Ice](#)
- [4.3 Напитки с горячим молоком](#)
- [4.4 Напитки с холодным молоком](#)
- [4.5 Подача горячей воды](#) и [4.6 Функция заваривания чая](#)



Таблица количества	
Напиток	Программируемое количество
Espresso	20–80 мл
2X Espresso	2x20–2x80 мл
Espresso Lungo	60–180 мл
Doppio+	80–180 мл
Filter style	115–250 мл
Кофе	100–270 мл
Americano	20–180 мл
Long Black	20–180 мл

Внимание!

Не используйте зеленые, засахаренные зерна или карамелизированный кофе, поскольку они могут приклеиться к кофемолке и вывести ее из строя.

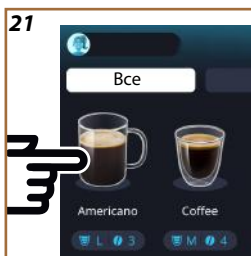
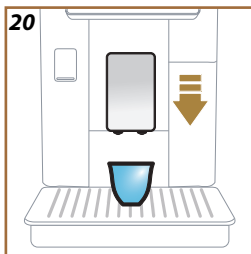

4.1 Горячие кофейные напитки

Ваш прибор позволяет готовить разнообразные горячие кофейные напитки: нажмите кнопку «Hot» (B2) для горячих напитков и выберите вкладку «Кофе» вверху, как указано в разделе «3.2.2 Внешние кнопки».

На дисплее вашей машины появятся следующие горячие кофейные напитки (рис. 19).

4.1.1 Прямой выбор горячих кофейных напитков

1. Поместите 1 или 2 чашки под узел подачи кофе (A3).
2. Опустите узел подачи таким образом, чтобы он приблизился к чашке как можно ближе (рис. 20). Так получится лучшая пенка.
3. Нажмите на изображение на главной странице, соответствующее желаемому кофейному напитку (например, Americano, рис. 21).
4. Прибор начнет приготовление.
5. На дисплее появится описание каждого отдельного этапа (помол, приготовление, подача кофе).

После завершения процесса приготовления машина готова для дальнейшего использования.

Примечание

- «Отмена»: нажмите, если хотите полностью остановить приготовление и вернуться на главную страницу.
- «Стоп»: нажмите в случае напитков, состоящих из нескольких ингредиентов (например, Americano = кофе + горячая вода), если вы хотите остановить подачу текущего ингредиента и перейти к подаче следующего ингредиента.
- Если сразу после завершения подачи вы хотите увеличить количество подаваемого кофе, достаточно нажать «+Extra». После того, как желаемое количество достигнуто, нажмите «Стоп».

4.1.2 Индивидуальная настройка горячих кофейных напитков

1. Поместите 1 чашку под узел подачи кофе (A3).
2. Опустите узел подачи таким образом, чтобы он приблизился к чашке как можно ближе (рис. 20). Так получится лучшая пенка.
3. Нажмите на панель настройки C8 у основания желаемого напитка (рис. 22). На дисплее появится страница, аналогичная показанной ниже:

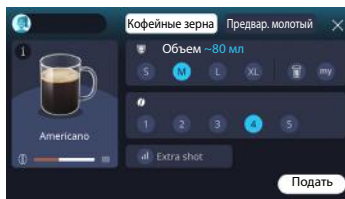

Слева находится значок напитка, кнопка , которая при нажатии открывает краткое описание выбранного напитка и, если напиток состоит из нескольких ингредиентов (например, кофе и воды), панель с указанием пропорций.

Справа находится панель для собственно настройки напитка. Вверху выделена вкладка «Кофе в зернах» для приготовления напитка из свежемолотых зерен.

Примечание

Если вы хотите использовать молотый кофе, подробности можете найти в разделе [«4.1.3 Использование предварительно молотого кофе в горячих кофейных напитках»](#).

Первое поле с указанием объема/количества напитка позволяет выбирать объем (S, M, L, XL) и функции «Му» (см. раздел [«4.8.4 Функция «Му»»](#)) и «То Го» (см. главу [«4.8.2 To go»](#)). Когда вы выбираете желаемое количество, вверху также обновляется оценка количества выбранного напитка.

Во втором поле можно выбрать желаемый уровень крепости (в «Espresso» также доступна крепость Bean Adapt, если профиль зерен Bean Adapt уже создан и активирована функция технологии Bean Adapt; см. раздел [«4.8.3 Bean adapt technology»](#)).

Наконец, опция «ExtraShot», которая обеспечивает дополнительную порцию эспрессо ристретто для получения дополнительной энергии.

4. После выполнения нужных настроек можно нажать «Подать», и машина приступит к приготовлению напитка.
5. На дисплее появится описание каждого отдельного этапа (помол, приготовление, подача кофе).

После завершения приготовления машина спросит, хотите ли вы сохранить новую настройку, и, если программы приготовления кофе активны, она также запросит подтверждение, сохранить ли настройку для всех моментов дня или только для текущего момента (в этом случае случае нажмите на отображаемое время суток и подтвердите, нажав «Да»). Вся информация о функции Coffee routine можно найти в разделе [«4.8.5 Coffee Routine»](#).

Примечание

- «Отмена»: нажмите, если хотите полностью остановить приготовление и вернуться на главную страницу без сохранения индивидуальных настроек.
- «Стоп»: нажмите в случае напитков, состоящих из нескольких ингредиентов (например, Americano = кофе + горячая вода), если вы хотите остановить подачу текущего ингредиента и перейти к подаче следующего ингредиента.
- Если сразу после завершения подачи вы хотите увеличить количество подаваемого кофе, достаточно нажать «+Extra». После того, как желаемое количество достигнуто, нажмите «Стоп».
- Чтобы лучше учитывать характеристики некоторых напитков, параметр «To Go» и крепость могут быть неизменяемыми.

4.1.3 Использование предварительно молотого кофе в горячих кофейных напитках

Многие напитки можно приготовить из молотого кофе. Доступна ли эта функция для вашего любимого напитка, вы можете понять по наличию вкладки «Предварительный помол» на странице индивидуальных настроек. Ниже приведены инструкции по приготовлению горячего кофейного напитка из молотого кофе:

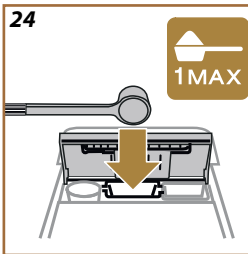
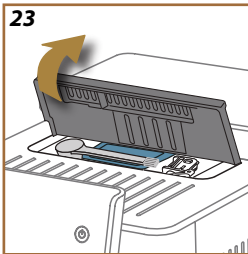

Внимание!

- Никогда не засыпайте молотый кофе в выключенный прибор, чтобы предотвратить его попадание внутрь машины и ее загрязнение. Это может привести к повреждению прибора.
- Никогда не засыпайте более 1 мензурки: это может привести к загрязнению внутренней части прибора или засорению воронки.
- Если вы используете молотый кофе, можно приготовить только одну чашку кофе за раз, и нельзя выбрать крепость напитка на дисплее, поскольку она зависит от количества порошка, которое вы насыпаете в воронку и которое не может быть больше одной ложки без горки.
- Невозможно приготовить напитки Doppio+, 2xEspresso, Графин Кофе из предварительно молотого кофе.
- При приготовлении кофе **Filter style**: посередине приготовления, когда этого требует прибор, засыпьте мерную ложку предварительно молотого кофе и нажмите «Подать».

1. Поместите 1 чашку под узлом подачи напитков (A3);
2. Нажмите на панель настройки C8 под желаемым напитком (рис. 22). На дисплее появится страница с параметрами, которые можно индивидуально подобрать в зависимости от собственного вкуса.
3. Выберите вкладку «Предварительный помол» вверх справа.

Внимание!

При выборе «Предварительный помол» страница меняется, и возможность изменения крепости удаляется, поскольку это зависит от количества засыпанного предварительно молотого кофе (которое ни в коем случае не должно превышать 1 мерную ложку без горки).

4. Выберите желаемое количество: вверху также обновится оценка количества выбранного напитка. Нажмите «Подать».
5. Поднимите крышку **A2** отсека для принадлежностей (рис. 23).
6. Убедитесь, что воронка для молотого кофе (**D3**) вставлена и не засорена; добавьте мерную ложку (**D1**) без горки молотого кофе (рис. 24). Нажмите ОК.
7. Прибор начнет приготовление и на дисплее появится описание каждого отдельного этапа (нагрев воды, подача кофе).

После завершения процесса приготовления прибор готов для дальнейшего использования. В отличие от других настроек, использование предварительного помола нельзя сохранить, но его необходимо выбирать при каждом приготовлении.

Примечание

- «Отмена»: нажмите, если хотите полностью остановить приготовление и вернуться на главную страницу без сохранения индивидуальных настроек.
- «Стоп»: нажмите в случае напитков, состоящих из нескольких ингредиентов (например, Americano = кофе + горячая вода), если вы хотите остановить подачу текущего ингредиента и перейти к подаче следующего ингредиента.
- Если сразу после завершения подачи вы хотите увеличить количество подаваемого кофе, достаточно нажать «+Extra». После того, как желаемое количество достигнуто, нажмите «Стоп».

4.1.4 Графин Кофе

Кофейник кофе - напиток, которым можно наслаждаться в компании. Это легкий и сбалансированный кофейный напиток с тонким слоем сливок.

Учитывая его праздничный характер, количество будет выражаться не объемом (S, M, L, XL), а в чашках, а указание предполагаемого количества напитка всегда будет доступно на дисплее в поле чашек. Для подачи напитка выполните следующее:

1. Нажмите на изображение желаемого напитка прямо на главной странице (C) (**C7**) или, альтернативно, если вы хотите выбрать количество чашек для приготовления и/или желаемую крепость, нажмите панель настройки напитка (**C8**) и сделайте свой выбор; затем нажмите «Пуск», чтобы перейти к следующему этапу.
2. Заполните бак для воды (**A8**), до уровня MAX, и контейнер для зерен (**A1**).

-
3. Убедившись, что воды и кофе достаточно для приготовления, нажмите «→».
 4. Поместите емкость достаточной вместимости и высотой менее 14 см под узел подачи напитков (A3). Нажмите «Подать».
 5. Прибор начнет приготовление, выполнив циклы помола, количество которых соответствует количеству чашек, и на дисплее появится описание каждого отдельного этапа (помол, подача кофе).
 6. После завершения подачи, если количество приготовленных чашек и/или крепость напитка были изменены в пункте 1, нажмите «Да», чтобы сохранить новые настройки, или «Нет», чтобы сохранить предыдущие параметры. Вы также можете сохранить их в своей функции Coffee Routine, поставив соответствующий флажок.

Всю информацию о функции Coffee routine можно найти в разделе «4.8.5 Coffee Routine».

Прибор готов к новому использованию.

Внимание!

После приготовления графина кофе дайте машине остыть 5 минут перед приготовлением других напитков. Риск перегрева

Примечание

«Отмена» или «Стоп»: нажмите, если хотите полностью остановить приготовление и вернуться на главную страницу.

Примечание

После каждого использования рекомендуется ополаскивать графин горячей водой и мягким моющим средством. Затем промойте теплой водой, чтобы удалить остатки моющего средства. Графин можно мыть в посудомоечной машине.

4.2 Холодные кофейные напитки Cold Brew и Over Ice

Ваш прибор позволяет готовить разнообразные холодные кофейные напитки: нажмите кнопку (Over Ice и Cold Brew): нажмите Cold (B3) для холодных напитков и, если в вашей модели машины это предусмотрено, выберите вкладку «Кофе» в верхней части, как описано в разделе «3.2.2 Внешние кнопки».

Примечание

- Для моделей машин, в комплект принадлежностей которых не входит кувшин LatteCrema Cool (с белой крышкой), вкладки «Кофе» и «Молоко» не будут видны, а холодные напитки будут доступны только на основе кофе без молока.
- В холодных напитках Cold Brew используется Cold Extraction Technology, которая представляет собой метод медленного заваривания, занимающий несколько минут.
- Перед приготовлением напитков Cold Brew опорожните бак для воды (A8), промойте его и наполните свежей питьевой водой.
- Если напиток Cold Brew готовится сразу после подачи горячего напитка, машина рекомендует холодное ополаскивание, чтобы получить напиток нужной температуры. В этом случае выполните ополаскивание или нажмите «Пропустить», чтобы перейти к приготовлению.

Напиток	Over Ice	
Espresso	✓	✗
Кофе	✓	✗
Americano	✓	✗
Графин Cold Brew	✗	✓
Cold Brew to Mix	✗	✓

Внимание!

Не используйте зеленые, засахаренные зерна или карамелизированный кофе, поскольку они могут приклеиться к кофемолке и вывести ее из строя.

4.2.1 Прямой выбор холодных кофейных напитков Cold Brew и Over Ice

1. Поместите 1 стакан под узлом подачи напитков [A3](#).
 2. Опустите узел подачи таким образом, чтобы он приблизился к чашке как можно ближе (рис. [20](#)). Так получится лучшая пенка.
 3. Нажмите на изображение [C7](#) на главной странице, относящейся к желаемому кофе (напр., «Кофе»).
 4. Выберите напиток «Ice» (лед) или «Extra Ice» (дополнительный лед), в случае напитков «Over Ice», «Оригин.» или «Интенс.», в случае напитков «Cold Brew», нажмите «→».
 5. Машина на основе выбора регулирует параметры заваривания и предлагает правильное количество льда для достижения оптимального результата.
 6. Положите в стакан указанное количество кубиков льда (рис. [25](#)) и нажмите «Подать».
 7. Прибор начнет приготовление. На дисплее появится описание каждого отдельного этапа (помол, приготовление, подача кофе).
- После завершения процесса приготовления машина готова для дальнейшего использования.

Примечание

- «Отмена»: нажмите, если хотите полностью остановить приготовление и вернуться на главную страницу без сохранения индивидуальных настроек.
- «Стоп»: нажмите в случае напитков, состоящих из нескольких ингредиентов (например, Americano = кофе + горячая вода), если вы хотите остановить подачу текущего ингредиента и перейти к подаче следующего ингредиента.

4.2.2 Индивидуальная настройка холодных кофейных напитков (Cold Brew и Over Ice)

1. Поместите 1 чашку/стакан под узлом подачи кофе ([A3](#)).
2. Опустите узел подачи таким образом, чтобы он приблизился к чашке как можно ближе (рис. [20](#)). Так получится лучшая пенка.
3. Нажмите на панель настройки [C8](#) у основания желаемого напитка (рис. [22](#)). На дисплее появится страница, аналогичная показанной ниже:

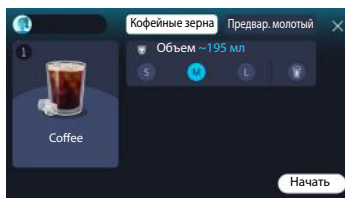

Слева находится значок напитка, кнопка , которая при нажатии открывает краткое описание выбранного напитка и, если напиток состоит из нескольких ингредиентов (например, кофе и воды), панель с указанием пропорций.

Справа находится панель для собственно настройки напитка. Вверху выделена вкладка «Кофе в зернах» для приготовления напитка из свежемолотых зерен.

Примечание

Если вы хотите использовать молотый кофе, подробности можете найти в разделе [«4.4.6 Использование предварительно молотого кофе в напитках с холодным молоком»](#).

Также имеется единое поле для объема/количества напитка, которое позволяет выбирать объем (S, M и, где применимо, L), а также функцию «To Go» (см. главу ["4.8.2 To go"](#)). Когда вы выбираете желаемое количество, вверху также обновляется оценка количества выбранного напитка.

Примечание

Чтобы добиться правильного баланса между льдом и кофе, невозможно изменить крепость или использовать опцию [«Extra shot»](#), которая может нарушить баланс напитка.



- После установки параметров нажмите «Начать» и выполните следующее:
 - Выберите напиток «Ice» (лед) или «Extra Ice» (дополнительный лед), в случае напитков «Over Ice», «Оригин.» или «Интенс.», в случае напитков «Cold Brew», нажмите «→».
 - Машина на основе выбора регулирует параметры заваривания и предлагает правильное количество льда для достижения оптимального результата.
 - Положите в стакан указанное количество кубиков льда (рис. 25) и нажмите «Подать».
- Прибор начнет приготовление. На дисплее появится описание каждого отдельного этапа (помол, приготовление, подача кофе).

После завершения приготовления машина спросит, хотите ли вы сохранить новую настройку, и, если программы приготовления кофе активны, она также запросит подтверждение, сохранить ли настройки для всех моментов дня или только для текущего момента (в этом случае нажмите на отображаемое время суток и подтвердите, нажав «Да»). Вся информация о функции Coffee routine можно найти в разделе [«4.8.5 Coffee Routine»](#).

Примечание

- «Отмена»: нажмите, если хотите полностью остановить приготовление и вернуться на главную страницу без сохранения индивидуальных настроек.
- «Стоп»: нажмите в случае напитков, состоящих из нескольких ингредиентов (например, Americano = кофе + горячая вода), если вы хотите остановить подачу текущего ингредиента и перейти к подаче следующего ингредиента.
- Чтобы лучше учитывать характеристики некоторых напитков, параметр «To Go» и крепость могут быть неизменяемыми.

4.2.3 Использование предварительно молотого кофе в холодных кофейных напитках (только Over Ice)

Многие напитки можно приготовить из молотого кофе. Доступна ли эта функция для вашего любимого напитка, вы можете понять по наличию вкладки «Предварительный помол» на странице индивидуальных настроек.

Ниже приведены инструкции по приготовлению горячего кофейного напитка из молотого кофе.

Внимание!

- Никогда не засыпайте молотый кофе в выключенный прибор, чтобы предотвратить его попадание внутрь машины и ее загрязнение. Это может привести к повреждению прибора.
- Никогда не засыпайте более 1 мензурки: это может привести к загрязнению внутренней части прибора или засорению воронки.
- При использовании предварительно молотого кофе можно приготовить одновременно только одну чашку кофе.
- Невозможно приготовить напиток Cold Brew из предварительно молотого кофе.

1. Поместите 1 чашку\стакан под углом подачи кофе (A3).
2. Нажмите на панель настройки C8 под желаемым напитком (рис. 22). На дисплее появится страница с параметрами, которые можно индивидуально подобрать в зависимости от собственного вкуса.
3. Выберите вкладку «Предварительный помол» вверху справа.
4. Выберите желаемое количество: вверху также обновится оценка количества выбранного
5. напитка. Нажмите «Начать».
6. Выберите напиток «Ice» (лед) или «Extra Ice» (много льда) и нажмите «→».
7. Машина на основе выбора регулирует параметры заваривания и предлагает правильное количество льда для достижения оптимального результата. Положите в стакан указанное количество кубиков льда (рис. 25) и нажмите «Подать».

8. Поднимите крышку (A2) отсека для принадлежностей (рис. 23).
9. Убедитесь, что воронка для молотого кофе (D3) вставлена и не засорена; добавьте мерную ложку (D1) без горки молотого кофе (рис. 24) и нажмите «Ok».
10. Прибор начнет приготовление и на дисплее появится описание каждого отдельного этапа (нагрев воды, подача кофе).

После завершения процесса приготовления прибор готов для дальнейшего использования. В отличие от других настроек, использование предварительного помола нельзя сохранить, но его необходимо выбирать при каждом приготовлении.

Примечание

- «Отмена»: нажмите, если хотите полностью остановить приготовление и вернуться на главную страницу без сохранения индивидуальных настроек.
- «Стоп»: нажмите в случае напитков, состоящих из нескольких ингредиентов (например, Aperisano = кофе + горячая вода), если вы хотите остановить подачу текущего ингредиента и перейти к подаче следующего ингредиента.

4.2.4 Графин Cold Brew

Графин Cold Brew - освежающий напиток на основе Cold Brew, которым можно насладиться в компании. Учитывая его праздничный характер, количество будет выражаться не объемом (S, M, L, XL), а в чашках, а указание предполагаемого количества напитка всегда будет доступно на дисплее в поле чашек.

Примечание

Что касается графина Cold Brew, мы рекомендуем не класть лед в графин во время подачи, а вместо этого добавлять 3-4 кубика льда в стаканы гостей при подаче.

Для подачи напитка выполните следующее:

1. Для получения оптимального результата машина предлагает перед подачей положить в стаканы лед (3-4 кубика).
2. Нажмите «→».
3. Опорожните бачок для воды (A8), сполосните его и наполните до уровня MAX свежей питьевой водой. Также заполните контейнер для зерен (A1).
4. Выберите желаемую крепость: «Оригин.» или «Интенс.», затем нажмите «→».
5. Убедившись, что воды и кофе достаточно для приготовления, нажмите «→».
6. Поместите емкость достаточной вместимости и высотой менее 14 см под узел подачи напитков (A3). Нажмите «Подать».

-
7. Прибор начнет приготовление, выполнив циклы помола, количество которых соответствует количеству чашек, и на дисплее появится описание каждого отдельного этапа (помол, подача кофе).
 8. После завершения подачи, если количество приготовленных чашек было изменено в пункте 1, нажмите «Да», чтобы сохранить новые настройки, или «Нет», чтобы сохранить предыдущие параметры. Вы также можете сохранить их в своей функции Coffee Routine, поставив соответствующий флажок.

Всю информацию о функции Coffee routine можно найти в разделе [«4.8.5 Coffee Routine»](#). Прибор готов к новому использованию.

Примечание

- «Отмена» или «Стоп»: нажмите, если хотите полностью остановить приготовление и вернуться на главную страницу.
- Чтобы добиться правильного баланса между льдом и кофе, невозможно использовать опцию «Extra shot», которая может нарушить баланс напитка.

4.3 Напитки с горячим молоком

Для приготовления горячих напитков с молоком необходимо использовать графин LatteCrema Hot с крышкой (E2) черного цвета. В следующих главах вы найдете информацию о типах используемого молока, о том, как использовать и очищать графин, а также, что касается кофейных напитков, о том, как подавать и персонализировать напитки с горячим молоком. Ваш прибор позволяет готовить разнообразные напитки: нажмите кнопку «Hot» (B2) для горячих напитков и выберите вкладку «Молоко» сверху, как указано в разделе «3.2.2 Внешние кнопки».

На дисплее вашей машины появятся следующие горячие напитки с молоком.

Напитки	
Caffelatte	Galão
Теплое молоко (не вспененное)	Cappuccino
Café au lait	Cappuccino Mix
Café con leche	Espresso Macchiato
Latte Macchiato	Cappuccino +
Flat White	Теплое молоко (вспененное)
Cortado	

4.3.1 Какое молоко следует использовать в графине «Latte Crema Hot»?

Графин LatteCrema Hot предназначен для подогрева и вспенивания молока с несколькими уровнями пены, что позволяет идеально приготовить любой напиток с горячим молоком. Пар, воздух и молоко смешиваются в идеальных пропорциях для создания идеальной пены, подаваемой прямо из графина в чашку. Кроме того, в графине LatteCrema Hot предусмотрен цикл очистки паром и водой, который позволяет хранить оставшееся молоко в холодильнике для последующего повторного использования.

Количество пены может изменяться в зависимости от:

- температуры молока или растительного напитка (для получения наилучшего результата используйте их только при температуре + 5 °C);
- от типа молока или растительного напитка;
- от использованной марки;
- от ингредиентов и пищевой ценности.

	
 Коровье молоко	
✓	Цельное (жирность >3,5 %)
✓	Частично обезжиренное (жирность от 1,5 до 1,8 %)
✓	Обезжиренное (жирность <0,5 %)
Растительные напитки	
✓	 Соя
✓	 Миндаль
✓	 Овес

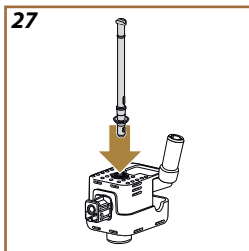
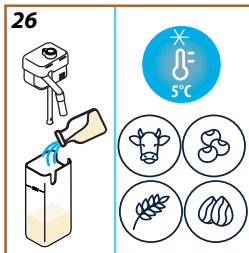

4.3.2 Подготовка и установка графина «Latte Crema Hot»

В этой главе мы расскажем, как подготовить графин LatteCrema Hot к использованию.

Мы всегда рекомендуем хранить молоко вне холодильника как можно меньше времени, чтобы оно всегда имело температуру, близкую к 5 °С, как указано в разделе «[4.3.1 Какое молоко следует использовать в графине «Latte Crema Hot»?](#)».



1. Поднимите крышку (E2) и налейте в контейнер для молока (D7) достаточное количество молока, при этом не следует превышать отметку MAX на контейнере (рис. 26).
2. Убедитесь, что трубка забора молока (E6) хорошо вставлена на свое место на дне крышки кувшина для молока (рис. 27). Установите крышку на контейнер для молока.
3. Поднимите дверцу (A5), протолкните до конца и закрепите кувшин (D7) на соединителе (рис. 28). Машина подаст звуковой сигнал (если функция подключена).

4.3.3 Настройка пены в графине «Latte Crema Hot»

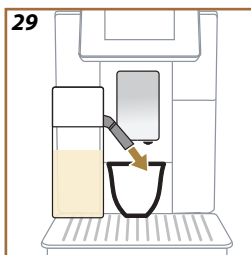
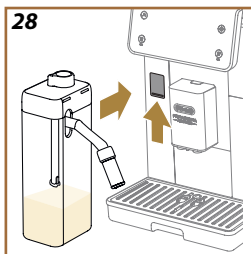
Графин LatteCrema Hot имеет 3 уровня пены, что позволяет идеально адаптироваться к любому напитку, который вы захотите приготовить.



Поворотом регулятора плотности пены (E1) выбирается количество молочной пены, которая подается во время приготовления молочных напитков. Когда вы выбираете напиток, на дисплее отображается положение, в которое нужно повернуть ручку регулировки пены.

Положение регулятора	Рекомендуется для...
	Hot
 МИН. Легкая пена	<ul style="list-style-type: none"> • Caffelatte • Теплое молоко (не вспененное) • Café au lait • Café con leche
 СРЕД. Бархатистая пена	<ul style="list-style-type: none"> • Latte Macchiato • Flat White • Cortado • Galão
 МАКС. Плотная пена	<ul style="list-style-type: none"> • Cappuccino • Cappuccino Mix • Espresso Macchiato • Cappuccino + • Теплое молоко (вспененное)

4.3.4 Прямой выбор напитков с горячим молоком

1. Следуйте инструкциям, приведенным в разделе «4.3.2 Подготовка и установка графина «Latte Crema Hot»».
2. Установите достаточно большую чашку под носики узла подачи напитков (A3) и под узел подачи молока (E3).
3. Отрегулируйте удлинитель узла подачи молока (E4) в соответствии с чашкой и опустите узел подачи напитков (A3) так, чтобы приблизить его как можно ближе к чашке (рис. 29): в результате получается более качественная пенка.
4. Нажмите на изображение (C7) на главной странице, соответствующее желаемому напитку (напр., Cappuccino, рис. 30).
5. Отрегулируйте уровень пены, повернув ручку регулировки пены (E1) в положение, рекомендуемое на дисплее, пока машина нагревается и начинает приготовление.
6. На дисплее появится описание каждого отдельного этапа (помол, приготовление, подача кофе, подача молока).
7. После каждого приготовления молочного напитка машина запрашивает выполнение очистки графина (D7) (функция Clean), чтобы очистить крышку кувшин для молока. Следуйте инструкциям, приведенным в соответствующем разделе «6.2.3.1 Очистка кувшина для молока после каждого использования»
8. Если очистка не выполнена, на главной странице появляется символ , который напоминает, что необходимо выполнить очистку кувшина.

Примечание

- Закончив приготовление всех напитков с горячим молоком, не забудьте очистить кувшин для молока, как указано в пункте «6.2.3.1 Очистка кувшина для молока после каждого использования», и, по возможности, поместите графин с оставшимся молоком в холодильник или выполните полную очистку, как указано в разделе «6.2.3.2 Полная очистка кувшина для молока».
- «Отмена»: нажмите, если хотите полностью остановить приготовление и вернуться на главную страницу без сохранения индивидуальных настроек.
- «Стоп»: нажмите в случае напитков, состоящих из нескольких ингредиентов (напр., Cappuccino = молоко + кофе), если вы хотите остановить подачу текущего ингредиента и перейти к подаче следующего ингредиента.
- Если сразу после завершения подачи вы хотите увеличить количество подаваемого кофе, достаточно нажать «+Extra». После того, как желаемое количество достигнуто, нажмите «Стоп».

4.3.5 Индивидуальная настройка напитков с горячим молоком

1. Следуйте инструкциям, приведенным в разделе «4.3.2 Подготовка и установка графина «Latte Crema Hot»».
2. Установите достаточно большую чашку под носики узла подачи напитков (A3) и под узел подачи молока (E3).
3. Нажмите на панель настройки C8 у основания желаемого напитка (рис. 31). На дисплее появится страница, аналогичная показанной ниже:

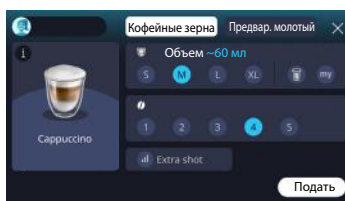

Слева находится значок напитка, кнопка **i**, которая при нажатии открывает краткое описание выбранного напитка и, если напиток состоит из нескольких ингредиентов (например, кофе, вода и молоко), панель с указанием пропорций.

Справа находится панель для собственно настройки напитка. Вверху выделена вкладка «Кофе в зернах» для приготовления напитка из свежемолотых зерен.

Примечание

Если вы хотите использовать молотый кофе, подробности можете найти в разделе [«4.3.6 Использование предварительно молотого кофе в напитках с горячим молоком»](#).

Первое поле с указанием объема/количества напитка позволяет выбирать объем (S, M, L, XL) и функции «Му» (см. главу [«4.8.4 Функция «Му»](#)) и «То Go» (см. главу [«То Go»](#)). Когда вы выбираете желаемое количество, вверху также обновляется оценка количества выбранного напитка.

Во втором поле можно выбрать желаемый уровень крупости.

Наконец, опция «ExtraShot», которая обеспечивает дополнительную порцию эспрессо ристретто для получения дополнительной энергии.

4. Отрегулируйте удлинитель узла подачи молока (E4) в соответствии с вашей чашкой и опустите узел подачи напитков так, чтобы приблизить его как можно ближе к чашке (рис. 29): таким образом получается более качественная пенка.
5. После выполнения нужных настроек вы можете нажать «Подать».
6. Отрегулируйте уровень пены, повернув ручку регулировки пены (E1) в положение, рекомендуемое на дисплее, пока машина нагревается и начинает приготовление.
7. На дисплее появится описание каждого отдельного этапа (помол, приготовление, подача кофе, подача молока).
8. После завершения приготовления машина спросит, хотите ли вы сохранить новую настройку, и, если программы приготовления кофе активны, она также запросит подтверждение, сохранить ли настройки для всех моментов дня или только для текущего момента (в этом случае нажмите на отображаемое время суток и подтвердите, нажав «Да»). Вся информацию о функции Coffee routine можно найти в разделе [«4.8.5 Coffee Routine»](#).

Примечание

- Закончив приготовление всех напитков с горячим молоком, не забудьте очистить кувшин для молока, как указано в пункте [«6.2.3.1 Очистка кувшина для молока после каждого использования»](#), и, по возможности, поместите кувшин с оставшимся молоком в холодильник или выполните полную очистку, как указано в разделе [«6.2.3.2 Полная очистка кувшина для молока»](#).

Примечание

- «Отмена»: нажмите, если хотите полностью остановить приготовление и вернуться на главную страницу без сохранения индивидуальных настроек.
- «Стоп»: нажмите в случае напитков, состоящих из нескольких ингредиентов (напр., Сарриссино = молоко + кофе), если вы хотите остановить подачу текущего ингредиента и перейти к подаче следующего ингредиента.
- Если сразу после завершения подачи вы хотите увеличить количество подаваемого кофе, достаточно нажать «+Extra». После того, как желаемое количество достигнуто, нажмите «Стоп».
- Чтобы лучше учитывать характеристики некоторых напитков, параметр «To Go» и крепость могут быть неизменяемыми.

4.3.6 Использование предварительно молотого кофе в напитках с горячим молоком

Многие напитки можно приготовить из молотого кофе. Доступна ли эта функция для вашего любимого напитка, вы можете понять по наличию вкладки «Предварительный помол» на странице индивидуальных настроек. Ниже приведены инструкции по приготовлению напитка с горячим молоком из молотого кофе.

Внимание!

- Никогда не засыпайте молотый кофе в выключенный прибор, чтобы предотвратить его попадание внутрь машины и ее загрязнение. Это может привести к повреждению прибора.
- Никогда не засыпайте более 1 мензурки: это может привести к загрязнению внутренней части прибора или засорению воронки.
- При использовании предварительно молотого кофе можно приготовить одновременно только одну чашку кофе.
- Невозможно приготовить напиток Сарриссино+ из предварительно молотого кофе.

1. Следуйте инструкциям, приведенным в разделе [«4.3.2 Подготовка и установка графина «Latte Crema Hot»](#).
2. Установите достаточно большую чашку под носики узла подачи напитков (A3) и под узел подачи молока (E3).
3. Нажмите на панель настройки C8 под желаемым напитком (рис. 30). На дисплее появится страница с параметрами, которые можно индивидуально подобрать в зависимости от собственного вкуса.
4. Выберите вкладку «Предварительный помол» сверху справа.
5. Поднимите крышку отсека для принадлежностей (рис. 23).
6. Убедитесь, что воронка для молотого кофе вставлена и не засорена; добавьте мерную ложку с молотым кофе (рис. 24). Выберите количество и нажмите «Подать».

-
7. Отрегулируйте уровень пены, повернув ручку регулировки пены (E1) в положение, рекомендуемое на дисплее, пока машина нагревается и начинает приготовление.
 8. Прибор начнет приготовление и на дисплее появится описание каждого отдельного этапа (нагрев воды, подача кофе).

После завершения процесса приготовления прибор готов для дальнейшего использования. В отличие от других настроек, использование предварительного помола нельзя сохранить, но его необходимо выбирать при каждом приготовлении.

Примечание

- «Отмена»: нажмите, если хотите полностью остановить приготовление и вернуться на главную страницу без сохранения индивидуальных настроек.
- «Стоп»: нажмите в случае напитков, состоящих из нескольких ингредиентов (напр., Carriccino = молоко + кофе), если вы хотите остановить подачу текущего ингредиента и перейти к подаче следующего ингредиента.
- Если сразу после завершения подачи вы хотите увеличить количество подаваемого кофе, достаточно нажать «+Extra». После того, как желаемое количество достигнуто, нажмите «Стоп».

4.4 Напитки с холодным молоком

Для приготовления напитков с охлажденным молоком необходимо использовать графин LatteCrema Cool с крышкой (E2) белого цвета.

Если в вашей модели его нет, вы можете приобрести его на сайте Delonghi.com.

В следующих главах вы найдете информацию о типах используемого молока, о том, как использовать и очищать графин, а также, что касается кофейных напитков, о том, как подавать и персонализировать напитки с охлажденным молоком. Ваш прибор позволяет готовить разнообразные напитки: нажмите кнопку «Cold» (B3) для холодных напитков и выберите вкладку «Молоко» вверху, как указано в разделе «3.2.2 Внешние кнопки».

На дисплее вашей машины появятся следующие напитки с охлажденным молоком.

Напитки	
Caffelatte	Холодное молоко (вспененное)
Latte Macchiato	Flat White
Cappuccino	Cold brew latte
Cappuccino Mix	Cold brew cappuccino





4.4.1 Какое молоко следует использовать в графине «Latte Crema Cool»?

Графин LatteCrema Cool предназначен для вспенивания молока с несколькими уровнями пены, что позволяет идеально приготовить любой напиток с охлажденным молоком.

Пар, воздух и молоко смешиваются в идеальных пропорциях для создания идеальной пены, подаваемой прямо из графина в чашку. Кроме того, в графине LatteCrema Cool предусмотрен цикл очистки паром и водой, который позволяет хранить оставшееся молоко в холодильнике для последующего повторного использования. **Если у вас нет графина LatteCrema Cool, вы можете приобрести его на сайте Delonghi.com.**

Количество пены может изменяться в зависимости от:

- температуры молока или растительного напитка (для получения наилучшего результата используйте их при температуре + 5 °C);
- от типа молока или растительного напитка;
- от использованной марки;
- от ингредиентов и пищевой ценности.

	
Цельное (жирность >3,5 %)	✗
Частично обезжиренное (жирность от 1,5 до 1,8 %)	✗
Обезжиренное (жирность <0,5 %)	✓
 Соя	✓
 Миндаль	✓
 Овес	✓

4.4.2 Подготовка и установка графина «Latte Crema Cool»

В этой главе мы расскажем, как подготовить графин LatteCrema Cool к использованию. Мы всегда рекомендуем хранить молоко вне холодильника как можно меньше времени, чтобы оно всегда имело температуру, близкую к 5 °С, как указано в разделе «[4.4.1 Какое молоко следует использовать в графине «Latte Crema Cool?»](#)».

1. Поднимите крышку (E2) и налейте в контейнер для молока (D7) достаточное количество молока, при этом не следует превышать отметку MAX на контейнере (рис. 26).
2. Убедитесь, что трубка забора молока (E6) хорошо вставлена на свое место на дне крышки кувшина для молока (рис. 27). Установите крышку на контейнер для молока.
3. Поднимите дверцу (A5), протолкните до конца и закрепите графин (D7) на соединителе (рис. 28). Машина подаст звуковой сигнал (если функция подключена).
4. Установите достаточно большую чашку под носики узла подачи напитков (A3) и под узел подачи молока (E3).
5. Выберите желаемый напиток.

Примечание

Если подключен режим энергосбережения (см. соответствующий раздел), для подачи напитка могут потребоваться несколько секунд ожидания.

4.4.3 Настройка пены в графине «Latte Crema Cool»

Графин LatteCrema Cool имеет 3 уровня пены, что позволяет идеально адаптироваться к любому напитку, который вы захотите приготовить.

Поворотом регулятора плотности пены (E1) выбирается количество молочной пены, которая подается во время приготовления молочных напитков. Когда вы выбираете напиток, на дисплее отображается положение, в которое нужно повернуть ручку регулировки пены.

Положение регулятора	Рекомендуется для...
	Cold
 МИН. Легкая пена	<ul style="list-style-type: none">• Caffe latte
 СРЕД. Бархатистая пена	<ul style="list-style-type: none">• Latte Macchiato• Flat White• Cold brew latte
 МАКС. Плотная пена	<ul style="list-style-type: none">• Cappuccino• Cappuccino Mix• Холодное молоко (вспененное)• Cold brew cappuccino

4.4.4 Прямой выбор напитков с охлажденным молоком

1. Следуйте инструкциям, приведенным в разделе «[4.4.2 Подготовка и установка графина «Latte Crema Cool»](#)».
2. Нажмите на изображение [C7](#) на главной странице, соответствующее желаемому напитку (напр., Cold Cappuccino).
3. Выберите, насколько холодным будет ваш напиток, Ice (лед) или Extra Ice (дополнительный лед), и нажмите «→».
4. В зависимости от вашего выбора устройство предложит количество кубиков льда для наполнения стакана.
5. Насыпьте указанное количество льда в стакан и поместите его под узел подачи напитков (A3) и под узел подачи молока (E3) графина LatteCrema Cool, затем нажмите «Подать»
6. Отрегулируйте уровень пены, повернув ручку регулировки пены (E1) в положение, рекомендуемое на дисплее, пока машина нагревается и начинает приготовление.

Примечание

Если подключен режим энергосбережения (см. соответствующий раздел), для подачи напитка могут потребоваться несколько секунд ожидания.

7. На дисплее появится описание каждого отдельного этапа (помол, приготовление, подача кофе, подача молока).
8. После завершения процесса приготовления машина готова для дальнейшего использования.
9. Если очистка не выполнена, а главной странице появляется символ , который напоминает, что необходимо выполнить очистку графина. Подробности см. в разд [«3.2.1 Знакомство с главной страницей»](#), [«3.2.1.3 Настройки, уведомления и индикаторы работы»](#).

Примечание

Закончив приготовление всех напитков с охлажденным молоком, не забудьте очистить кувшины для молока, как указано в разделе [«6.2.3.1 Очистка кувшина для молока после каждого использования»](#), и, по возможности, поместите графин с оставшимся молоком в холодильник или выполните полную очистку, как указано в разделе [«6.2.3.2 Полная очистка кувшина для молока»](#).

Примечание

- «Отмена»: нажмите, если хотите полностью остановить приготовление и вернуться на главную страницу.
- «Стоп»: нажмите в случае напитков, состоящих из нескольких ингредиентов (напр., Cappuccino = молоко + кофе), если вы хотите остановить подачу текущего ингредиента и перейти к подаче следующего ингредиента.

4.4.5 Индивидуальная настройка напитков с холодным молоком

1. Следуйте инструкциям, приведенным в разделе [«4.4.2 Подготовка и установка графина «Latte Crema Cool»](#).

Нажмите на панель настройки **C8** под желаемым напитком (рис. 32). На дисплее появится страница, аналогичная показанной ниже:

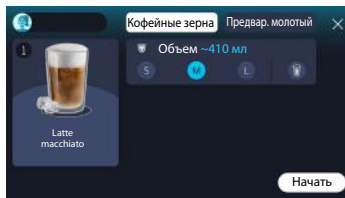
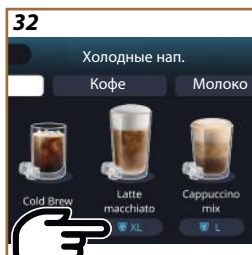

Слева находится значок напитка, кнопка **i**, которая при нажатии открывает краткое описание выбранного напитка и, если напиток состоит из нескольких ингредиентов (например, кофе и молоко), панель с указанием пропорций.

Справа находится панель для собственно настройки напитка. Вверху выделена вкладка «Кофе в зернах» для приготовления напитка из свежемолотых зерен.

Примечание

Если вы хотите использовать молотый кофе, подробности можете найти в разделе [«4.4.6 Использование предварительно молотого кофе в напитках с холодным молоком»](#).

Первое поле с указанием объема/количества напитка позволяет выбирать объем (S, M, L) и функцию «To Go» (см. главу [To Go](#)). Когда вы выбираете желаемое количество, вверху также обновляется оценка объема выбранного напитка.

Примечание

Чтобы добиться правильного баланса между льдом и кофе, невозможно изменить крепость или использовать опцию [«4.8.1 Extra shot»](#), которая может нарушить баланс напитка.

2. После выполнения нужных настроек нажмите «Начать».
3. Выберите, насколько холодным должен быть ваш напиток, Ice (лед) и Extra Ice (дополнительный лед), или, в случае напитков Cold Brew, крепость напитка, «Оригин.» или «Интенс.», и нажмите «→».
4. В зависимости от вашего выбора устройство предложит количество кубиков льда для наполнения стакана.
5. Насыпьте указанное количество льда в стакан и поместите его под носики узла подачи напитков **A3** и под узлом подачи молока (**E3**) графина LatteCrema Cool, затем нажмите «Подать».
6. Отрегулируйте уровень пены, повернув ручку регулировки пены (**E1**) в положение, рекомендуемое на дисплее, пока машина нагревается и начинает приготовление.
7. На дисплее появится описание каждого отдельного этапа (помол, приготовление, подача кофе, подача молока).
8. После завершения приготовления машина спросит, хотите ли вы сохранить новую настройку, и, если программы приготовления кофе активны, она также запросит подтверждение, сохранить ли настройки для всех моментов дня или только для текущего момента (в этом случае нажмите на отображаемое время суток и подтвердите, нажав «Да»). Всю информацию о функции Coffee routine можно найти в главе [«4.8.5 Coffee Routine»](#).

Примечание

Машина на основе вашего выбора, «Ice» или «Extra Ice» и «Оригин.» или «Интенс.», регулирует параметры заваривания и предлагает правильное количество льда для достижения оптимального результата.

Примечание

Закончив приготовление всех напитков с охлажденным молоком, не забудьте очистить кувшин для молока, как указано в разделе «[6.2.3.1 Очистка кувшина для молока после каждого использования](#)», и, по возможности, поместите графин с оставшимся молоком в холодильник или выполните полную очистку, как указано в разделе «[6.2.3.2 Полная очистка кувшина для молока](#)».

Примечание

- «Отмена»: нажмите, если хотите полностью остановить приготовление и вернуться на главную страницу без сохранения индивидуальных настроек.
- «Стоп»: нажмите в случае напитков, состоящих из нескольких ингредиентов (напр., Саррисцино = молоко + кофе), если вы хотите остановить подачу текущего ингредиента и перейти к подаче следующего ингредиента.

4.4.6 Использование предварительно молотого кофе в напитках с холодным молоком

Многие напитки можно приготовить из молотого кофе. Доступна ли эта функция для вашего любимого напитка, вы можете понять по наличию вкладки «Молотый» на странице индивидуальных настроек. Ниже приведены инструкции по приготовлению напитка с холодным молоком из молотого кофе.

Внимание!

- Никогда не засыпайте молотый кофе в выключенный прибор, чтобы предотвратить его попадание внутрь машины и ее загрязнение. Это может привести к повреждению прибора.
- Никогда не засыпайте более 1 мензурки: это может привести к загрязнению внутренней части прибора или засорению воронки.
- При использовании предварительно молотого кофе можно приготовить одновременно только одну чашку кофе.
- Невозможно приготовить напитки Cold Brew Latte и Cold Brew Саррисцино из предварительно молотого кофе.

1. Следуйте инструкциям, приведенным в разделе «[4.4.2 Подготовка и установка графина «Latte Crema Cool»](#)».
2. Нажмите на панель настройки **C8** внизу желаемого напитка (напр., Саррисцино mix, рис. 33). На дисплее появится страница с параметрами, которые можно индивидуально подобрать в зависимости от собственного вкуса.

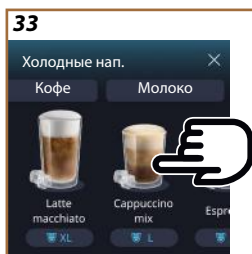

3. Выберите вкладку «Молотый» сверху справа.
4. Выберите желаемое количество: сверху также обновится оценка количества выбранного напитка. Нажмите «Начать».
5. Выберите напиток «Ice» (лед) или «Extra Ice» (много льда) и нажмите «→».
6. Машина на основании выбора регулирует параметры заваривания и предлагает правильное количество льда, которое следует использовать для достижения оптимального результата: насыпьте указанное количество льда в стакан и поместите его под носики узла подачи напитков (A3) и под узлом подачи молока (E3) графина LatteCrema Cool, затем нажмите «Подать».
7. Поднимите крышку (A2) отсека для принадлежностей (рис. 23).
8. Убедитесь, что воронка для молотого кофе (D3) вставлена и не засорена; добавьте мерную ложку (D1) без горки молотого кофе (рис. 24) и нажмите «Ok».
9. Прибор начнет приготовление и на дисплее появится описание каждого отдельного этапа (нагрев воды, подача кофе и подача молока).

После завершения процесса приготовления прибор готов для дальнейшего использования. В отличие от других настроек, использование предварительного помола нельзя сохранить, но его необходимо выбирать при каждом приготовлении.

Примечание

- «Отмена»: нажмите, если хотите полностью остановить приготовление и вернуться на главную страницу без сохранения индивидуальных настроек.
- «Стоп»: нажмите в случае напитков, состоящих из нескольких ингредиентов (напр., Саррисино = молоко + кофе), если вы хотите остановить подачу текущего ингредиента и перейти к подаче следующего ингредиента.

4.5 Подача горячей воды

1. Поместите чашку под узлом подачи напитков A3 (рис. 20).
2. На главной странице (C):
 - нажмите непосредственно на изображение C7, соответствующее горячей воде: начнется подача;
 - нажмите панель настройки под изображением C8 и выберите количество подачи, затем нажмите «Подать»: начнется подача.
3. Подача останавливается автоматически.

Примечание

- Чтобы остановить подачу вручную, нажмите кнопку «Стоп» или «Отмена».
- Если сразу после завершения подачи вы хотите увеличить количество подаваемого напитка, достаточно нажать «+Extra». Как только достигнуто желаемое количество, нажмите «Стоп» или «Отмена».
- Функцию подачи горячей воды также можно использовать для подогрева чашки и получения еще более горячего напитка: просто наполните чашку небольшим количеством горячей воды, которую затем вылейте, прежде чем подавать горячий напиток.

4.6 Функция заваривания чая

Функция заваривания горячего чая позволяет выбрать 4 различных значения температуры в зависимости от типа используемого чая или травяного чая.

1. Поместите чашку под узлом подачи напитков [A3](#) (рис. [20](#)).
 2. На главной странице (C):
 - нажмите непосредственно на изображение [C7](#), соответствующее функции заваривания чая: начнется подача;
 - нажмите панель настройки [C8](#) под изображением, выберите количество и желаемый тип чая (как результат, машина выберет правильную температуру, как указано в следующей таблице), затем нажмите «Подать»: начнется подача.
- Подача останавливается автоматически.



Прибор готов к новому использованию.

Чай и травяной чай	
После выбора интересующего вас типа чая машина настроит идеальную температуру. Рекомендуемое время заваривания вы можете найти в этой таблице.	
	Белый чай Время заваривания 1-3 минуты
	Зеленый Чай Время заваривания 1-2 минуты
	чая улун Время заваривания от 30 секунд до 1 минуты
	Черный Чай Время заваривания 1-5 минуты
Функция «Чай» поможет заварить чашку чая идеальной температуры и подать необходимое количество воды.	

Примечание.

- Чтобы остановить подачу вручную, нажмите кнопку «Стоп» или «Отмена».
- Если сразу после завершения подачи вы хотите увеличить количество, нажмите «+Extra». Как только достигнуто желаемое количество, нажмите «Стоп» или «Отмена».

4.7 Советы для приготовления идеального кофе

1. Если кофе выходит каплями, слишком жидкий, с небольшим количеством пенки, см. руководство относительно регулировки помола (см. раздел «[5.13 Наст-ки кофемолки](#)») и главу «Часто задаваемые вопросы».
2. Если кофе слишком горячий или холодный, отрегулируйте температуру кофе (см. раздел «[5.12 Температура кофе](#)» в меню настроек) и раздел «Часто задаваемые вопросы».
3. Если вы хотите более горячий кофе, мы рекомендуем:
 - выполнить промывку перед подачей кофе (см. раздел «[5.5 Ополаскивание](#)» в меню настроек );
 - нагреть чашки горячей водой (используйте функцию горячей воды, см. раздел [4.5 Подача горячей воды](#));
 - увеличить температуру кофе (см. раздел «[5.12 Температура кофе](#)» в меню настроек .
4. Если вы хотите более холодный кофе:
 - опорожните бачок для воды и наполните его свежей водой;
 - охладите чашку/стакан свежей водой или льдом, который необходимо удалить перед подачей;
 - если чашка/стакан выдерживает изменения температуры, поместите ее/его в холодильник на несколько минут, прежде чем подавать желаемый напиток.

4.8 Дополнительные возможности

4.8.1 Extra shot

Добавьте дополнительный заряд Espresso ristretto (30 мл) к следующим напиткам:

Горячие	
Espresso	Cappuccino Mix
Espresso Lungo	Cortado
Filter style	Flat White
Кофе	Doppio+
Americano	Long Black
Cappuccino	Verlängerter
Cappuccino+	Café con leche
Latte Macchiato	Café au lait
Espresso Macchiato	Galão
Caffelatte	

Действуйте следующим образом:

1. Нажмите на панель настройки **C8** внизу желаемого напитка (напр., Americano, рис. 21). На дисплее появятся параметры, которые можно индивидуально подобрать в зависимости от собственного вкуса.
2. Нажмите «Extra Shot», затем «Ok».
3. Выберите желаемое количество и крепость. Активация функции будет видна как по появлению сообщения EXTRA SHOT, так и по оценке измененного количества. Нажмите «Подать».
4. Подтвердите, нажав «Ok». (При установке флажка сообщение больше не будет отображаться).
5. Прибор начнет приготовление и на дисплее появится описание каждого отдельного этапа.
6. После завершения подачи нажмите «Да», чтобы сохранить новые настройки, или «Нет», чтобы сохранить предыдущие параметры. Вы также можете сохранить их в своей функции Coffee Routine, поставив соответствующий флажок. В этом случае Extra Shot обозначается символом  на панели настройки напитка.

Прибор готов к новому использованию.

Примечание

- Если вы выбрали сохранение, новые настройки останутся в памяти ТОЛЬКО в выбранном профиле.
- Эта функция недоступна для предварительно молотого кофе.
- Настройки можно сохранить для всего дня или для текущего момента, если активирована функция «Coffee routine». См. раздел «4.8.5 Coffee Routine».

4.8.2 To go

«To Go» является функцией, предназначенной для тех, кто хочет индивидуально подобрать напиток и взять его с собой. Найдите на сайте delonghi.com кружку Travel mug, рекомендуемую для вашей машины:

	Кружка Travel mug (не входит в комплект) (емкость 235 мл)
	Тип: DLSC074
	EAN:8004399024465

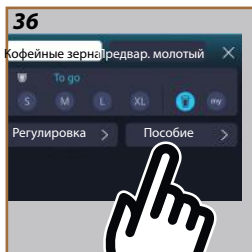
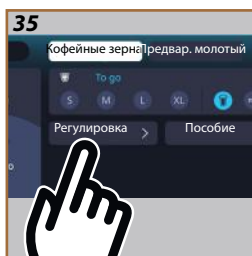
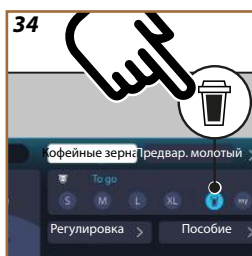

Функция «To go» доступна для приготовления следующих напитков:

	Горячие	Холодные
Кофе	✗	✓
Americano	✓	✓
Cappuccino	✓	--
Latte Macchiato	✓	--
Caffelatte	✓	--
Cappuccino Mix	✓	--
Flat White	✓	--
Молоко	✓	--
Cold Brew	--	✓
Cold Brew Cappuccino	--	✓
Cold Brew Latte	--	✓



Действуйте следующим образом:

1. Поместите кружку под узлом подачи напитков (A3).
2. Если вы хотите приготовить напиток с молоком, следуйте инструкциям, приведенным в пунктах «[4.3.2 Подготовка и установка графина «Latte Crema Hot»](#)» и «[4.4.2 Подготовка и установка графина «Latte Crema Cool»](#)».
3. Нажмите на панель настройки внизу желаемого напитка (напр., Americano, рис. 21). На дисплее появятся параметры, которые можно индивидуально подобрать в зависимости от собственного вкуса и доступных функций.

-
4. Выберите в верхнем поле , количество «To Go»  (рис. 34): на дисплее появляются поля «Регулировка» и «Инстр. To Go».
 5. Нажав поле «Регулировка» (рис. 35), вы получаете доступ к странице, на которой можно корректировать количество напитка ($\pm 12\%$ для каждого уровня) еще до его подачи, в зависимости от используемой кружки Travel mug. Если на этой странице изменяется количество, при нажатии «Сохранить» новое количество напитка «To go» сохраняется и автоматически устанавливается для следующего приготовления.
 6. При нажатии поля «Инстр. To Go» (рис. 36) отображается информация о количестве и, следовательно, правильном объеме используемой кружки Travel mug.
 - 7a. Для горячих напитков: нажмите «Подать».
 - 7b. Для холодных напитков: нажмите «Пуск» и следуйте инструкциям на дисплее.
 7. Машина приготовит напиток и автоматически остановится.
 8. В первый раз для каждого напитка «To Go» и для каждого используемого профиля в конце приготовления появляется функция «Регулировка», позволяющая корректировать количество в зависимости от используемой кружки.
 9. Если количество напитка удовлетворительно, просто нажмите «Ок», в противном случае укажите, должна ли следующая порция быть больше (сместившись в направлении +) или меньше (сместившись в направлении -) и нажмите «Регулировка» для сохранения.

Внимание!

При использовании «Регулировки» количество, указанное в верхнем поле страницы настройки, может быть неверным.

10. Чтобы выйти из функции «Регулировка», нажмите любую кнопку.

Примечание.

- Если вы выбрали сохранение, новые настройки останутся в памяти ТОЛЬКО в выбранном профиле.
- Каждый раз при использовании кружки, размеры которой отличаются от размеров кружки, использованной ранее, рекомендуется находиться вблизи машины, чтобы контролировать количество подаваемого напитка.
- Для поддержания высокой температуры горячих напитков рекомендуется предварительно нагреть кружку travel mug горячей водой.
- Если хотите использовать кружку Travel mug, которая не входит в комплект поставки, следует помнить, что ее максимальная высота должна быть 14 см.

Внимание!

- Рекомендуется использовать кружку Travel mug максимум 2 часа. По истечении этого времени слейте и выполните очистку, как указано в следующем разделе.
- Прежде чем закрутить крышку Travel mug, откройте пробку закрытия, чтобы сбросить давление.
- После приготовления напитков с молоком очистите кувшин для молока, как указано в [«Общие указания после приготовления молочных напитков»](#).
- Для получения дополнительной информации см. инструкцию, прилагаемую к кружке travel mug.

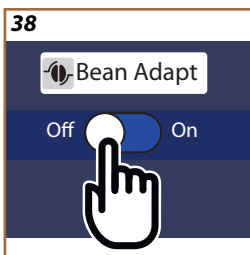
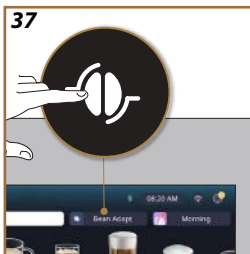

4.8.3 Bean adapt technology



Знарок кофе в вашем распоряжении: всего за несколько шагов он поможет оптимизировать экстракцию кофе и результат в чашке.

Умная технология поможет вам настроить машину в зависимости от используемых кофейных зерен: от степени помола до экстракции, каждый этап будет настроен для наилучшего использования кофейных зерен.



1. Вы можете нажать надпись Bean Adapt  (C3) на главной странице (рис. 37).
2. Включите функцию Bean Adapt, нажав кнопку (рис. 38).

Примечание

Машина напомнит вам, что далее необходимо приготовить не менее 3 чашек кофе из одного и того же сорта кофе и установить кофемолку в одном и том же положении. Если такая подготовка еще не была выполнена, нажмите «OK», затем «X» и, наконец, «Да», чтобы выйти без сохранения и, таким образом, продолжить приготовление требуемых 3 чашек кофе.

3. Выберите сорт зерен, которые вы используете: 100 % арабика или смесь арабики и робусты (данная информация имеется на упаковке кофе). Нажмите  для получения дополнительной информации. Нажмите «->».
4. Выберите степень обжарки, нажав на оттенок цвета, наиболее близкий к цвету зерен (рис. 39). Нажмите  для получения дополнительной информации. Нажмите «->».

После этого машина проверит, как изменить настройки для получения оптимального результата, начиная с текущих настроек:

5. Нажмите «Подать», чтобы приготовить эспрессо. После приготовления нажмите «->».
6. Теперь у машины есть все данные, необходимые для определения оптимальных параметров (в некоторых случаях она может также запросить мнение о только что заваренном кофе), которые сначала будут отображены, а затем установлены в машине. На каждой странице нажмите «->», чтобы перейти к следующему параметру:
 - температура кофе;
 - крепость.
 - Положение кофемолки.
7. Нажмите  на названии зерен, и появляется клавиатура, чтобы изменить его. Нажмите «Готово» для подтверждения.
8. Нажмите «->»: машина сохранит настройки и вместо логотипа отобразится название .

Примечание

- Технология Bean Adapt будет видна как настройка крепости только для напитка Espresso, но также улучшит заваривание всех других кофейных напитков.
- Можно сохранить до 6 различных профилей зерен. Каждый раз, когда вы меняете зерна, используемые в вашей машине, просто нажмите кнопку «Bean Adapt» [\(C3\)](#) на главной странице и выберите используемые зерна.

4.8.4 Функция «Му»

Функция «Му» позволяет выбрать количество каждого ингредиента, используемого для приготовления требуемого горячего напитка. Функция «Му» отличается от выбора количества, представленного в разделах настройки напитков, поскольку позволяет адаптировать их точно под вашу чашку.



Ее работа очень проста и интуитивно понятна: как только вы начнете приготовление напитка, вам останется только прекратить подачу, когда захотите, и это количество будет сохранено как количество «Му» в текущем профиле.

Ниже приведены пошаговые инструкции, как сохранить настройку «Му» для напитка из двух ингредиентов (пример: Саррисцино = молоко + кофе). Тот же процесс можно проделать и с напитком из одного ингредиента.

1. Убедитесь, что выбран профиль, для которого требуется индивидуально настроить напиток.
2. Нажмите на панель настройки [C8](#) внизу желаемого напитка (напр., Саррисцино рис. [31](#)).
3. Нажмите [\(my\)](#).
4. Нажмите «Начать».
5. В случае приготовления напитка на основе кофе выберите крепость или, в случае функции приготовления чая, выберите температуру: нажмите «→».
6. Поместите выбранную чашку под узел подачи напитков [\(A3\)](#) и нажмите «Подать».
7. Машина начнет подачу первого ингредиента. На дисплее появится шкала, представляющая диапазон от 1 до максимального значения, программируемого для данного ингредиента в выбранном напитке.
8. Через несколько секунд подачи внизу появится кнопка «Стоп», после чего вы можете нажать ее, чтобы остановить подачу ингредиента. При нажатии кнопки «Стоп», если в составе напитка был только один ингредиент, количество, полученное вами в вашей чашке, будет сохранено, и вы в любой момент сможете найти его как количество «Му».

-
9. Если напиток включает в себя второй ингредиент, появится новая анимация с растущей шкалой, похожей на предыдущую, и вам просто нужно повторить операцию для этого второго ингредиента. После завершения второго цикла количество «Му» будет сохранено.
 10. Если функция «Coffee Routine» активна, как было рассмотрено в главе «Coffee Routine», машина спросит вас, следует ли сохранить настройку для определенного момента или для всего дня.

Примечание

- Если вы выбрали сохранение, новые настройки останутся в памяти ТОЛЬКО в выбранном профиле.
- В случае индивидуальной настройки Espresso, при настройке одинарного напитка автоматически настраивается и соответствующий двойной напиток.
- Можно выйти из режима программирования в любой момент, нажав «X»: введенные значения не будут сохранены.
- «Му» по сути является одним из вариантов количества/объема, которые вы можете выбрать для своего напитка. Это означает, что в любой момент вы можете выбрать одно из других значений количества или вернуться к количеству «Му», будучи уверенными, что это тот же самый вариант, сохраненный с помощью только что описанного процесса. Если вы хотите перепрограммировать количество «Му», просто нажмите надпись «Сброс» , которая появляется при выборе функции «Му». После завершения сброса вы можете установить его снова, повторив процесс, описанный выше.
- Чтобы перепрограммировать напиток «Му», необходимо вернуть его к заводским параметрам: нажмите на панель настройки  напитка и убедитесь, что функция включена. Нажмите надпись «Сброс» , чтобы восстановить заводские параметры напитка. Затем приступайте к перепрограммированию напитка.

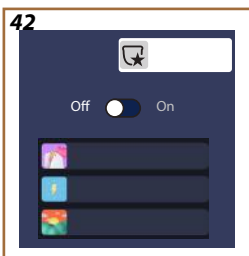
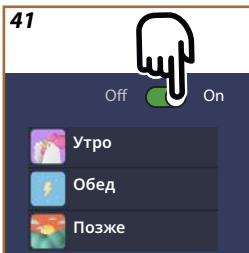

4.8.5 Coffee Routine

С помощью этой функции машина запомнит, какой кофе вы предпочитаете в течение дня, и обновит список напитков в соответствии с вашими привычками.

Если эта функция активна, каждый раз, когда вы меняете настройки (количество, крепость и т. д.) любого напитка, машина дает вам возможность сохранить новые настройки для этого конкретного периода дня, установив соответствующий флажок и подтвердив нажатием «Да». Если вы хотите сохранить новые настройки на весь день, просто нажмите «Да» на соответствующей странице.

Примечание

Вы можете понять, активна ли эта функция, посмотрев на свою домашнюю страницу: если на вкладке справа написано «Coffee Routine», это означает, что она отключена и что, щелкнув ее, вы можете включить ее.

Однако если на правой вкладке имеется один из трех значков (рис. 40), это означает, что функция «Coffee routine» активна. Убедитесь, что часы настроены правильно, или измените время, следуя инструкциям в разделе «[3.2.1.4 Часы](#)». Для отключения данной функции:

- нажмите на главной странице символ текущего времени суток (рис. 40);
- нажмите курсор (рис. 41) и подтвердите отключение функции, нажав «Да»;
- нажмите нужный список, чтобы сохранить его как предустановленный, и подтвердите, нажав «ОК».

Вместо символа текущей функции «Coffee routine» на главной странице появляется символ , чтобы указать, что функция отключена правильно (рис. 42).

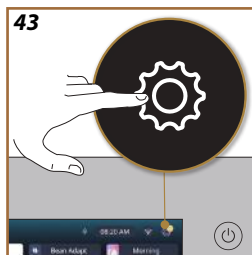

5 НАСТРОЙКИ

5.1 Как ориентироваться в настройках

1. Нажмите кнопку  (C6) (рис. 43).

Настройки разделены на четыре темы:

<ul style="list-style-type: none"> • Обслуживание <ul style="list-style-type: none"> 5.2 Удаление накипи 5.3 Фильтр для воды 5.4 Очистка устройства 5.5 Ополаскивание 5.6 Очистка кувшина 5.7 Опорожнение контура 	<ul style="list-style-type: none"> • Общие настройки <ul style="list-style-type: none"> 5.8 Автовыключение 5.9 Звуковой сигнал 5.10 Энергосбережение 5.11 Языки 5.12 Температура кофе 5.13 Наст-ки кофемолки 5.14 Жесткость воды 5.15 Заводские параметры
<ul style="list-style-type: none"> • Советы и указания <ul style="list-style-type: none"> 5.16 Поддержка (QR-код) 5.17 Советы по кувшину 5.18 Креативные рецепты 	<ul style="list-style-type: none"> • Информация об оборудовании <ul style="list-style-type: none"> 5.19 Статистика 5.20 Дополнительная информация

2. Выберите тему и пролистывайте соответствующие подменю на странице, пока не выберете нужное.
3. Нажмите «X», чтобы вернуться назад и перейти на главную страницу.

5.2 Удаление накипи

1. Нажмите кнопку  (C6).
2. Нажмите «Удаление накипи».

На дисплее отображается растущая шкала, которая указывает, как скоро потребуется удаление накипи .

3. Если вы хотите продолжить удаление накипи, нажмите «Подробнее», «Да» и выполняйте указания. Инструкции также доступны в разделе «6.6.3 Удаление накипи».
4. В противном случае нажмите «X», чтобы вернуться назад и перейти на главную страницу.

5.3 Фильтр для воды

Чтобы сохранить производительность машины с течением времени, мы рекомендуем использовать фильтр для смягчения воды De'Longhi (D8).

Для получения дополнительной информации посетите сайт

www.delonghi.com.

WATERFILTER  EAN: 8004399327252

1. Нажмите кнопку  (C6).
2. Нажмите «Фильтр для воды». На дисплее отображается растущая шкала, которая указывает, как скоро потребуется заменить/снять фильтр для воды.

3. Нажмите «Начать» и следуйте указаниям. Инструкции также доступны в разделе «[2.4 Установка фильтра для воды](#)».
4. В противном случае нажмите «X», чтобы вернуться назад и перейти на главную страницу.

5.4 Очистка устройства

Если вы хотите провести тщательную очистку носиков узла подачи напитков ([A22](#) и [A23](#)) и съемного заварочного узла ([A19](#)) прежде чем машина запросит это, выполните следующие действия:

1. Нажмите кнопку  ([C6](#)).
2. Нажмите «Очистка устройства».
3. Нажмите «Начать» и подождите, пока машина завершит подготовку к очистке, а затем следуйте инструкциям. Инструкции также доступны в главе «[6.6 Глубокая очистка устройства](#)».
4. В противном случае нажмите «X», чтобы вернуться назад и перейти на главную страницу.

5.5 Ополаскивание

С помощью данной функции можно слить горячую воду из узла подачи напитков ([A3](#)), чтобы нагреть и промыть внутренний контур. Мы рекомендуем в случае простоя, превышающего 3-4 дня, выполнить процедуру 2-3 раза перед использованием.

Чтобы запустить данную функцию, выполните следующие действия:

1. Нажмите кнопку  ([C6](#)).
2. Нажмите «Ополаскивание».

При желании можно выполнить ополаскивание.

3. Поместите под узел подачи напитков ([A3](#)) контейнер минимальной емкостью 0,2 л (рис. 8).
4. Нажмите «Да». Через несколько секунд выйдет горячая вода из узла подачи напитков ([A3](#)), которая очищает и нагревает внутренние каналы кофемашины.
5. Чтобы остановить промывку, нажмите «Стоп» или дождитесь автоматического завершения.
6. Машина готова к использованию.

Примечание.

- В случае простоя свыше 3–4 дней очень рекомендуется после включения машины выполнить 2–3 ополаскивания перед началом ее применения.
- После выполнения этой функции нормальным явлением будет вода в контейнере для кофейной гущи ([A12](#)).

5.6 Очистка кувшина

В этом разделе вы найдете всю информацию, позволяющую гарантировать эффективность кувшина для молока с течением времени (полностью процедура приведена в главе «[6.2.3.2 Полная очистка кувшина для молока](#)»).

-
1. Нажмите кнопку  (C6).
 2. Нажмите «Очистка кувшина».
 3. Нажмите «Начать» и следуйте указаниям, используя стрелки прокрутки «←» или «→». По окончании процедуры подтвердите, что вы выполнили очистку, нажав «Готово», чтобы вернуться на главную страницу.
 4. Нажмите «X» в любой момент, чтобы выйти и вернуться на главную страницу.

5.7 Опорожнение контура

Во избежание замораживания воды во внутренних контурах перед переводом прибора в режим простоя или перед его отправкой в сервисный центр рекомендуется опорожнить гидравлический контур кофемашины.

1. Нажмите кнопку  (C6).
2. Нажмите «Опорожнить контур».
3. Нажмите «Да».
4. Снимите поддон для сбора капель (A6) (рис. 18), опорожните и очистите лоток и контейнер для кофейной гущи (A11). Вставьте все на место.
5. Нажмите «→». Поместите емкость объемом не менее 0,2 л под узел подачи напитков (A3) и узлом подачи воды для обслуживания/очистки (D2) (рис.8).
6. Нажмите «Да»: машина выполнит ополаскивание горячей водой из узла подачи напитков (A3).
7. После промывки извлеките бачок для воды (A8) и опорожните его. Нажмите «→».
8. Если установлен, снимите фильтр (D8) из бачка для воды и нажмите стрелку прокрутки «→».
9. Вставьте бачок в машину (пустой) и нажмите «→».
10. Нажмите «Да» и подождите, пока машина выполнит слив (осторожно: горячая вода из узлов подачи). По мере опорожнения системы может увеличиваться шум от прибора. Это является частью нормальной работы кофемашины.
11. После завершения опорожнения достаньте, опорожните и установите на место поддон для сбора капель, затем нажмите «→» и «Ok», после чего машина отключится (перейдет в режим ожидания).
12. Отключите машину от сети.
13. При последующем включении прибора следуйте инструкциям из раздела «[2 ПЕРВОЕ ИСПОЛЬЗОВАНИЕ МАШИНЫ](#)».

5.8 Автовыключение

Автоматическое отключение можно задать так, чтобы прибор отключался через определенное время простоя.

1. Нажмите кнопку  (C6).
2. На экране выберите «Общие настройки».
3. Нажмите «Автовыключение»

4. На дисплее отображается выбранное в данный момент время автоматического выключения и другие доступные для выбора параметры.
5. Выберите желаемое время автоматического выключения и нажмите «ОК» для сохранения.
6. Нажмите «X» для возврата на главную страницу.

Примечание.

В машине установлено малое время автоматического выключения для снижения энергопотребления. Выбор более длительного времени автоматического выключения приводит к увеличению энергопотребления машины.

5.9 Звуковой сигнал

Если эта функция активна, машина подает звуковое предупреждение при каждом действии. В этом пункте вы можете включить или выключить звуковое предупреждение.

1. Нажмите кнопку  (C6).
2. На экране выберите «Общие настройки».
3. Нажмите «Звуковой сигнал».
4. Нажмите «Вв.», чтобы отключить, или «Вкл.», чтобы включить.
5. Нажмите «X» для сохранения и возврата на главную страницу.

5.10 Энергосбережение

Подключенная функция гарантирует меньшие энергозатраты в соответствии с действующими европейскими нормами. В этом пункте вы можете включить или выключить экономию энергии.

1. Нажмите кнопку  (C6).
2. На экране выберите «Общие настройки».
3. Нажмите «Энергосбережение».
4. Нажмите «Вв.», чтобы отключить, или «Вкл.», чтобы включить.
5. Нажмите «X» для сохранения и возврата на главную страницу.

Примечание.

При подключенном режиме энергосбережения может потребоваться несколько секунд для приготовления первой чашки кофе.

Примечание.

Когда символ  появляется на дисплее, он указывает на то, что функция активна.

5.11 Языки

Если необходимо изменить установленный язык, выполните следующие действия:

1. Нажмите кнопку  (C6).
2. На экране выберите «Общие настройки».
3. Нажмите «Языки».
4. Нажмите «Задать» и выберите нужный язык, который выбирается автоматически.
5. Нажмите «X», чтобы сохранить новый язык и вернуться на главную страницу.

5.12 Температура кофе

Температура является одним из основных факторов, определяющих хорошую заварку кофе. Чем менее обжарен кофе, тем более высокую температуру он может выдерживать, и наоборот. Мы рекомендуем использовать функцию Bean Adapt  для установки идеальной температуры для используемых зерен.

Внимание: если вы хотите повысить температуру вашего напитка, мы рекомендуем вам предварительно нагреть чашку, наполнив ее небольшим количеством горячей воды, которую затем выльете перед подачей кофейного напитка. С другой стороны, если вы хотите насладиться более холодным напитком, используйте холодную воду или лед, чтобы понизить температуру чашки, а затем подавайте напиток.

1. Нажмите кнопку  (C6).
2. На экране выберите «Общие настройки».
3. Нажмите «Температура кофе»
4. Установите требуемую температуру.
5. Нажмите «X», чтобы сохранить новую температуру и вернуться на главную страницу.

5.13 Наст-ки кофемолки

Регулировка кофемолки и, следовательно, размера зерен кофейного порошка является одним из решающих факторов правильного заваривания. Мы рекомендуем использовать функцию Bean Adapt, которая позаботится о настройке оптимального уровня для каждого типа кофейных зерен.

Если вы не хотите активировать Bean Adapt , в этой главе мы объясним, как изменить степень помола, и дадим несколько советов по ее правильной настройке.

1. Нажмите кнопку  (C6).
2. На экране выберите «Общие настройки».
3. Прокрутите пункты и выберите «Наст-ки кофемолки».
4. Нажмите «Задать», чтобы получить доступ к странице регулировки степени помола.
5. Нажмите «Доп. инфо по настройке кофемолки», если вам нужно более подробное объяснение того, как отрегулировать степень помола: нажимайте стрелки прокрутки для перехода от одной страницы к другой, затем нажмите «X», чтобы вернуться к странице регулировки.
6. Выберите один из доступных уровней помола (обозначены серым фоном). Можно установить одну степень за раз.



7. Если функция Bean Adapt активна, на дисплее отображается  напротив степени, установленной для используемого в данный момент профиля зерен.

8. Для возврата к заводским настройкам нажмите сброс .
9. Нажмите «X», чтобы вернуться в меню «Наст-ки кофемолки».
10. Нажмите «X» для возврата на главную страницу.

Примечание.

- Дальнейшую настройку кофемолки мы рекомендуем производить только после приготовления не менее 5 порций кофе в соответствии с описанной процедурой. Если подача кофе будет неверной, повторите процедуру.
- Если функция Bean Adapt активна, изменение степени помола отключит эту функцию.

5.14 Жесткость воды

Машина требует удаления накипи через определенный период работы, продолжительность которого зависит от жесткости воды. По желанию можно запрограммировать прибор на основании фактической жесткости воды в различных регионах. Таким образом устанавливается правильный интервал удаления накипи.

Рекомендации по жесткости воды

Информацию об уровнях жесткости воды можно найти в таблице ниже

	°dH	°e	°f	
Уров. 1	0-7	0-8.75	0-12.6	
Уров. 2	8-14	8.76-17.5	12.7-25.2	
Уров. 3	15-21	17.6-26.25	25.3-37.8	
Уров. 4	>21	>26.25	>37.8	

1. Нажмите кнопку  (C6).
2. На экране выберите «Общие настройки».
3. Пролистайте пункты и выберите «Жесткость воды».
4. Нажмите «Задать», а затем проверьте жесткость воды, как указано в разделе «[2.2 Проверка жесткости воды](#)».
5. Нажмите на уровень (1,2,3 или 4 в зависимости от обнаруженного значения жесткости воды и указаний таблицы выше), чтобы выбрать новую настройку.
6. Нажмите «X» несколько раз, чтобы сначала сохранить новый уровень, а затем вернуться на главную страницу.

Примечание.

Вы можете выполнить тест на жесткость воды с помощью любого типа индикаторных полосок, которые вы найдете на рынке. После измерения степени жесткости вашей воды, следуйте таблице (см. выше) и нажмите кнопку «Узнать больше о жесткости воды».

5.15 Заводские параметры

С помощью этой функции восстанавливаются все настройки меню, а все индивидуальные настройки пользователя возвращаются к заводским параметрам (кроме языка, который остается заданным, и статистики).

1. Нажмите кнопку  (С6).
 2. На экране выберите «Общие настройки».
 3. Прокрутите пункты и выберите «Заводские параметры».
 4. Вы можете выбрать, что хотите сбросить: «Машина» или «Отдел. проф.».
- **Машина:** Нажмите «Начать» и «Да» и дождитесь перезагрузки машины. Нажмите «X» несколько раз для возврата на главную страницу.

Примечание.

После возврата машины (не отдельного профиля) к заводским параметрам прибор вновь предложит выполнить процедуру первого пуска, описанную в разделе «[2.5 Знакомство с работой машины](#)».

- **Отдел. проф.:** Нажмите «Начать» и выберите профиль для сброса. Нажмите «Да» и дождитесь, пока машина сбросит профиль. Нажмите «X» несколько раз для возврата на главную страницу.

5.16 Поддержка (QR-код)

Под этим элементом всегда будет доступен QR-код, который направит вас к данному руководству по эксплуатации и другому контенту, имеющему отношение к вам и вашей машине.

1. Нажмите кнопку  (С6).
2. Выберите «Советы и указания» на экране.
3. Нажмите «Поддержка» и считайте QR-код своим смартфоном.
4. Нажмите «X» для возврата на главную страницу.

5.17 Советы по кувшину

В этом пункте вы можете найти несколько советов о том, какое молоко использовать для приготовления идеальной пенки как в горячем, так и в холодном виде.

1. Нажмите кнопку  (С6).
2. Выберите «Советы и указания» на экране.
3. Нажмите «Советы по приготовлению пены».
4. Выберите «Советы для горячего или холодного кувшина» (см. раздел «Какое молоко использовать»).
5. Нажмите «X» несколько раз для возврата на главную страницу.

5.18 Креативные рецепты

Считайте QR-код, чтобы открыть для себя креативные рецепты. Креативные рецепты - это пошаговые рецепты, которые позволяют создавать напитки или коктейли, смешивая такие ингредиенты, как сиропы, ликеры и фрукты, с напитками, которые может готовить ваша машина.

Благодаря приложению My Coffee Lounge вы можете в любое время получить доступ к более чем 150 креативным рецептам на основе Espresso, Cold brew, Cappuccino, Latte macchiato и т. д.

В этом разделе вы в любое время можете найти QR-код, который позволит вам загрузить приложение и открыть для себя все рецепты, которые мы разработали для вас.

1. Нажмите кнопку  (С6).
2. Выберите «Советы и указания» на экране.
3. Нажмите «Креативные рецепты» и считайте QR-код своим смартфоном.
4. Нажмите «X» для возврата на главную страницу.

5.19 Статистика

В этом пункте вы можете проверить, какие и сколько видов напитков было подано, как часто проводилось обслуживание и сколько воды было израсходовано.

1. Нажмите кнопку  (С6).
2. На экране выберите «Сведения о машине».
3. Нажмите «Статистика».
4. Нажмите «Подробн.» и проведите пальцем справа налево по дисплею, чтобы просмотреть все статистические данные вашей машины.
5. Нажмите «X» несколько раз для возврата на главную страницу.

5.20 Дополнительная информация

В этом разделе вы можете просмотреть серийный номер и «сборку» вашей машины. Эта информация может быть полезна вам, если нужно связаться со службой поддержки клиентов.

1. Нажмите кнопку  (С6).
2. На экране выберите «Сведения о машине».
3. Нажмите «Дополнительная информация», чтобы просмотреть серийный номер и «сборку».
4. Нажмите «X» для возврата на главную страницу.

6 ОЧИСТКА И ОБСЛУЖИВАНИЕ

6.1 Очистка извлекаемых элементов

В следующей главе вы найдете информацию об операциях по обслуживанию и чистке, рекомендованных компанией De'Longhi.

Для правильной очистки прибора многие компоненты сконструированы таким образом, чтобы их можно было легко снять и промыть.

Примечание.

- Не используйте для очистки кофемашины растворители, абразивные моющие средства или спирт. Суперавтоматы De'Longhi не требуют использования химических добавок для очистки.
- Не используйте металлические предметы для удаления накипи или отложений кофе, поскольку они могут поцарапать металлические или пластмассовые поверхности.

6.1.1 Способы очистки

- [6.2 Компоненты, которые можно мыть в посудомоечной машине](#)
- [6.3 Компоненты, подлежащие мойке путем замачивания](#)
- [6.4 Компоненты, которые необходимо мыть проточной водой](#)

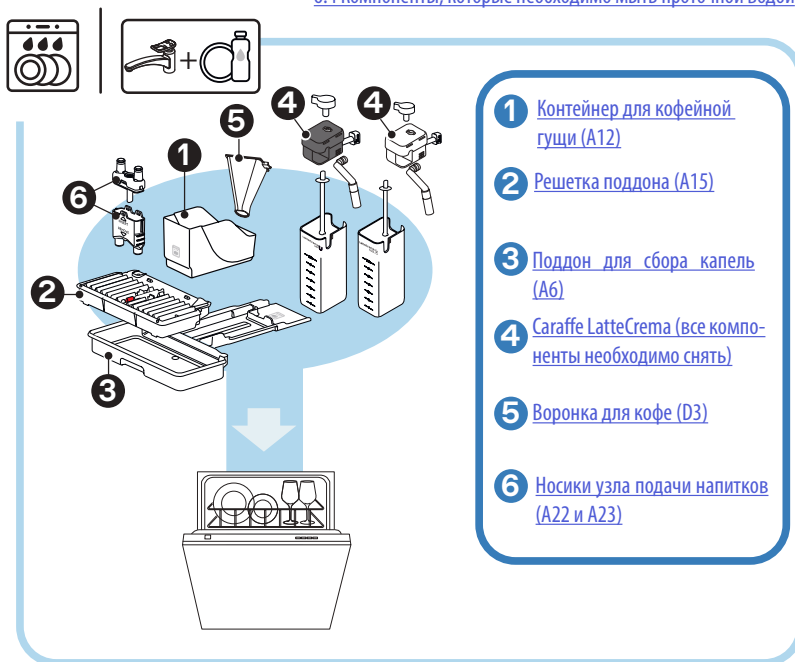

Примечание.

Если у вас нет посудомоечной машины, мы рекомендуем оставить компоненты замачиваться в воде (около 40 °С) и средстве для мытья посуды примерно на 30 минут. Тщательно промойте проточной водой, затем высушите чистой тканью.

6.2 Компоненты, которые можно мыть в посудомоечной машине

6.2.1 Очистка контейнера для кофейной гущи

Когда машина этого требует (см. раздел «7 ЧАСТО ОТОБРАЖАЕМЫЕ СООБЩЕНИЯ И АВАРИЙНЫЕ СООБЩЕНИЯ»), его необходимо опорожнить и очистить. Пока не будет очищен контейнер для гущи (A12), кофемашина не сможет приготовить кофе. Для предотвращения образования плесени прибор сообщает о необходимости очистить контейнер, даже если он еще не наполнился, если прошли 72 часа после первого приготовления (чтобы отсчет 72 часов был правильным, машина должна быть всегда подключена к электропитанию).

Внимание! Опасность ожогов

Если последовательно готовятся несколько молочных напитков, металлический поддон для чашек (A14) нагревается. Дождитесь ее охлаждения и берите ее только за переднюю часть.

Чтобы выполнить очистку (на включенном приборе):

1. Извлеките поддон для сбора капель (A6) и контейнер для гущи (A12) (рис. 45).
2. Опорожните и очистите поддон для сбора капель и контейнер для кофейной гущи, убедившись в том, что остатки кофейной гущи не остались на дне.
3. Вымойте его в посудомоечной машине или оставьте замачиваться в воде (около 40 °С) и средстве для мытья посуды примерно на 30 минут. Тщательно промойте проточной водой, затем высушите чистой тканью.
4. Поставьте на место поддон для сбора капель вместе с решеткой (A15) и контейнером для кофейной гущи.

Внимание!

Для оптимизации очистки мы рекомендуем одновременно с опорожнением контейнера для кофейной гущи опорожнять поддон для сбора капель.

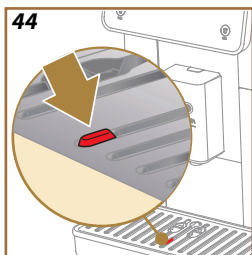

6.2.2 Очистка решетки поддона и поддона для сбора капель

Поддон для сбора капель (A6) оснащен индикатором-поплавком (A16 красного цвета) уровня содержащейся воды (рис. 44).

До того, как индикатор начнет выходить из подставки для чашек (A14), необходимо слить и очистить поддон. В противном случае вода может перелиться через край и повредить кофемашину, опор-

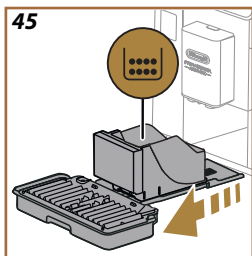

ную поверхность или зону вокруг. Чтобы снять поддон для сбора капель, выполните следующее:

Внимание! Опасность ожогов!

Если последовательно готовятся несколько молочных напитков, металлическая подставка для чашек (A14) нагревается. Дождитесь ее охлаждения и берите ее только за переднюю часть.

1. Извлеките поддон для сбора капель (A6) и контейнер для гущи (A12) (рис. 45).
2. Проверьте лоток для сбора конденсата (A20) и опорожните его при необходимости.
3. Снимите поддон для чашек (A14), решетку поддона (A15), затем опорожните поддон для сбора капель и контейнер для кофейной гущи.
4. Вымойте его в посудомоечной машине или оставьте замачиваться в воде (около 40 °C) и средстве для мытья посуды примерно на 30 минут. Тщательно промойте проточной водой, затем высушите чистой тканью.
5. Установите на машину поддон для сбора капель вместе с решеткой и контейнер для кофейной гущи.

Внимание!

При извлечении поддона для сбора капель обязательно всегда опорожнять контейнер для кофейной гущи, даже если он почти не заполнен. Если не выполнять такую операцию, то при последующих приготовлениях кофе контейнер для гущи переполнится, что приведет к засорению кофемашины.

Внимание!

Решетку для чашек нельзя мыть в посудомоечной машине.

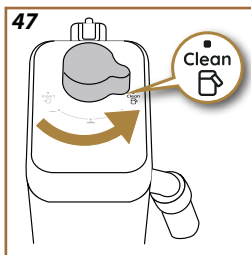
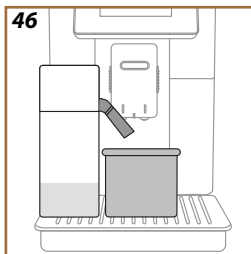

6.2.3 Очистка кувшина для молока

6.2.3.1 Очистка кувшина для молока после каждого использования

После каждого приготовления молочного напитка машина запрашивает выполнение очистки кувшина (D7) (функция Clean), чтобы очистить крышку кувшина для молока (E2). Для запуска очистки выполните следующее:

1. Оставьте кувшин для молока в машине (нет необходимости опорожнять контейнер для молока).
2. Установите чашку или другую емкость под узлом подачи молока (E3) (рис. 46).
3. Поверните рукоятку регулировки пены/очистки (E1) в положение «Clean» (рис. 47): из узла подачи молока будут поданы горячая вода и пар. Очистка остановится автоматически.
4. Установите ручку регулировки на один из уровней плотности пены.

Если необходимо выполнить несколько последовательных циклов приготовления:

- Чтобы продолжить следующие циклы приготовления, когда появится сообщение о необходимости очистки кувшина (функция «Clean»), нажмите «Позже». Выполните очистку кувшина для молока после последнего цикла приготовления.

По окончании приготовления емкость для молока пуста или молока недостаточно для приготовления других напитков.

- После выполнения очистки (с помощью функции «Clean»), снимите кувшин для молока и очистите все компоненты согласно процедуре, указанной в разделе [«6.2.3.2 Полная очистка кувшина для молока»](#).

По окончании приготовления имеется достаточно молока для приготовления других напитков

- После выполнения очистки с помощью функции «Clean», извлеките кувшин для молока и сразу поместите его в холодильник. Кувшин LatteCrema Hot можно хранить в холодильнике не более 2 дней, а кувшин LatteCrema Hot не более одного дня. Затем выполните очистку всех компонентов [«6.2.3.2 Полная очистка кувшина для молока»](#).

Внимание!

Если кувшин для молока остается вне холодильника более **30 минут**, снимите и очистите все компоненты согласно процедуре, указанной в разделе [6.2.3.2 Полная очистка кувшина для молока](#).

Общие указания после приготовления молочных напитков

- Если очистка не выполнена, а главной странице появляется символ  (C4), который напоминает, что необходимо выполнить очистку кувшина для молока.
- В некоторых случаях для очистки (функция Clean) необходимо дождаться, пока кофемашина нагреется.
- Чтобы получить правильную очистку, дождаться окончания функции CLEAN. Функция выполняется автоматически. Запрещено останавливать ее выполнение.

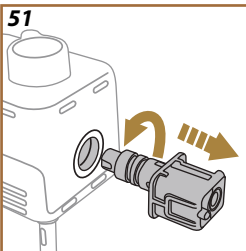
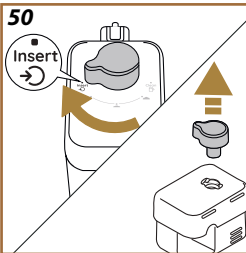
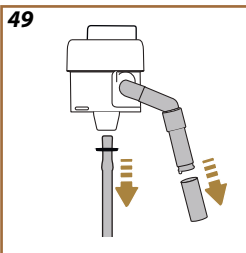
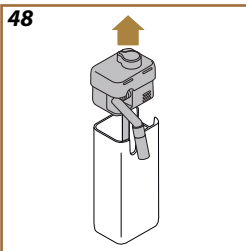

6.2.3.2 Полная очистка кувшина для молока

Полная очистка кувшина для молока (D7) важна, чтобы обеспечить оптимальные и постоянные результаты с течением времени.

Примечание

Порядок очистки после каждой подачи молочного напитка см. в разделе «6.2.3.1 Очистка кувшина для молока после каждого использования».

Ваша машина напомнит вам, когда ее следует очистить, и, если у вас есть какие-либо сомнения, вы всегда можете следовать инструкции по очистке прямо со своей машины, открыв меню настроек, см. раздел «5.6 Очистка кувшина».

Рекомендуем выполнить полную очистку графина при: 1 дне неиспользования графина LatteCrema Cool и 2 днях неиспользования графина LatteCrema Hot. Выполните следующие действия:

1. Снимите крышку (E2) кувшина для молока (E7) (рис. 48).
2. Снимите узел подачи молока (E3), удлинитель узла подачи молока (E4) (если имеется) и трубку для забора молока (E6) (рис. 49).
3. Поверните по часовой стрелке регулятор пены (E1) до положения «Insert» (рис. 50) и снимите, потянув вверх.
4. Поверните против часовой стрелки и извлеките соединитель-муфту кувшина для молока (E5) (рис. 51).
5. Вымойте в посудомоечной машине (рекомендуется) или вручную, как указано ниже:
 - **В посудомоечной машине:** Промойте все компоненты горячей питьевой водой (минимум 40 °C), затем поместите их на верхнюю полку посудомоечной машины и запустите программу мойки при температуре 50 °C, например, Eco Standard.
 - **Вручную:** Тщательно промойте все компоненты горячей питьевой водой (не ниже 40 °C), чтобы удалить все видимые остатки; следите за тем, чтобы вода проходила через отверстия (рис. 52). Погрузите компоненты (включая кувшин для молока) в теплую питьевую воду (не ниже 40 °C) с моющим средством для посуды минимум на 30 минут. Тщательно промойте все компоненты теплой питьевой водой, протирая их по отдельности руками.

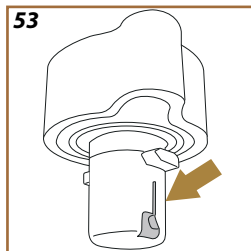
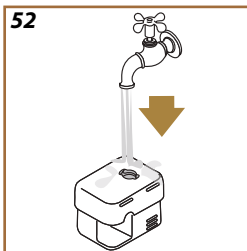

-
6. Убедитесь, что в полости и канавке внизу ручки нет остатков молока (рис. 53). При необходимости поскоблите зубочисткой.
 7. Убедитесь, что всасывающая (E6) и выпускная трубки (E3) не засорены остатками молока.
 8. Высушите компоненты сухой чистой тканью.
 9. Установите на место все компоненты кувшина для молока.

Примечание:

Машина периодически напоминает о необходимости тщательной очистки кувшина и предлагает порядок глубокой очистки.

6.2.4 Очистка воронки для кофе

Регулярно очищайте съемную воронку для молотого кофе (примерно 1 раз в месяц) (D3). Выполните следующие действия:

1. Выключите машину (см. раздел «3.1.2 Выключение»).
2. Поднимите крышку отсека для принадлежностей (рис. 23).
3. Снимите мерную ложку/кисточку (D1).
4. Извлеките съемную воронку (D3).
5. Промойте воронку под проточной водой при температуре 40 °C и высушите чистой тканью. Воронку также можно мыть в посудомоечной машине при температуре 50 °C.
6. Вставьте воронку на место и уложите кисточку.
7. Закройте крышку.

Внимание!

После очистки убедитесь, что в воронке не осталось никаких принадлежностей. Наличие посторонних предметов во время работы может привести к повреждению машины.

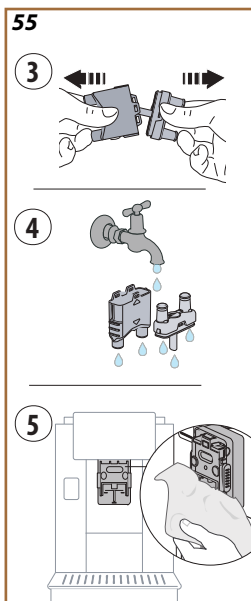
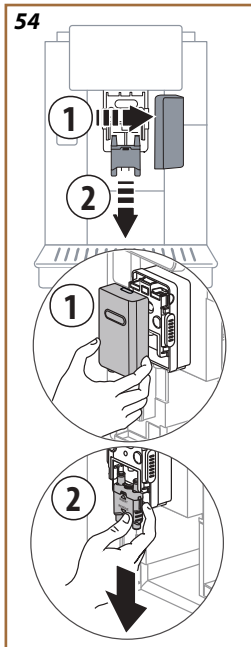

6.2.5 Очистка носиков узла подачи напитков

В этой модели предусмотрено предупреждение, которое напомнит вам, когда нужно чистить съемный заварочный узел (A19) и носики для подачи кофе (A22 и A23) (см. раздел «6.6 Глубокая очистка устройства»). Эта очистка, хотя и быстрая, но если ее проводить регулярно, сохраняет высокие органолептические качества вашего кофе и продлевает срок службы вашей машины.

Если вы хотите приступить к дальнейшей очистке носиков для подачи кофе самостоятельно, действуйте, как указано ниже:

1. Выключите машину (см. раздел «3.1.2 Выключение»).
2. Нажмите кнопку разблокировки (A4) и снимите крышку (A21) узла подачи напитков (A3), потянув его на себя, затем извлеките носики вниз (рис. 54, поз. 1 и 2).
3. Разделите два носика (рис. 55, поз. 3) и промойте их горячей питьевой водой (не ниже 40 °C), чтобы удалить все видимые остатки (рис. 55, поз. 4). Для оптимальной очистки мы рекомендуем мыть в посудомоечной машине.

Примечание:

Если у вас нет посудомоечной машины, мы рекомендуем оставить компоненты замачиваться в воде (около 40 °C) и средстве для мытья посуды примерно на 30 минут. Тщательно промойте проточной водой, затем высушите чистой тканью.

4. Очистите посадочные места съемных носиков губкой (рис. 55, поз 5).
5. Установите на место носики (A22 и A23), затем прикрепите их к узлу подачи: обратите внимание, чтобы надпись «INSERT» находилась сверху и была видна после вставки носиков.
6. Закройте крышку узла подачи до щелчка.
7. Теперь носики для подачи кофе чистые и машина готова к новому использованию.

6.3 Компоненты, подлежащие мойке путем замачивания

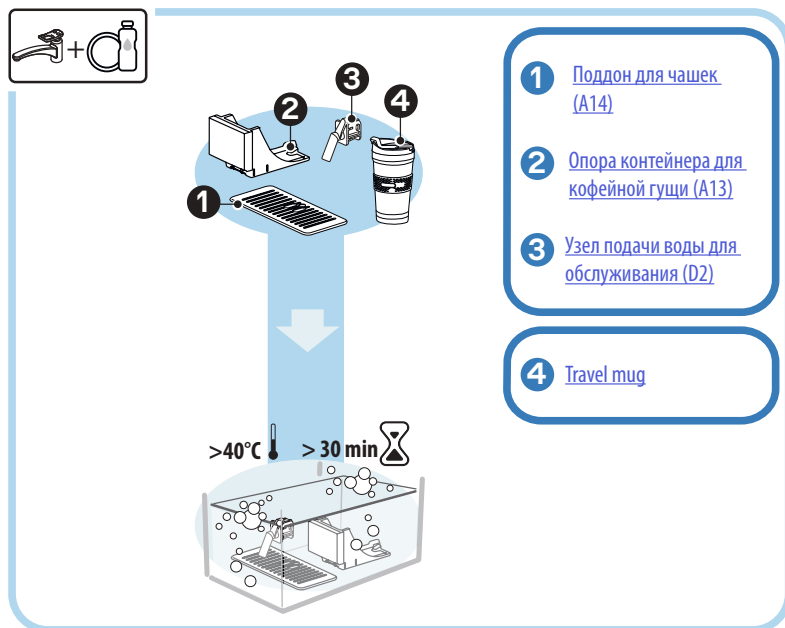

Примечание.

Компоненты следует оставить замачиваться в воде (около 40 °C) и средстве для мытья посуды примерно на 30 минут. Тщательно промойте проточной водой, затем высушите чистой тканью.

6.3.1 Очистка лотка для чашек

Регулярно очищайте лоток для чашек (A14), как указано ниже:

1. Выключите машину (см. раздел «3.1.2 Выключение»).
2. Извлеките поддон для сбора капель (A6).

Внимание!

Для оптимизации очистки мы рекомендуем также опорожнять контейнер для кофейной гущи (A12) и поддон для сбора капель (A6).

3. Поднимите поддон (A14).
4. Оставьте его замачиваться в воде (около 40 °C) и средстве для мытья посуды примерно на 30 минут. Тщательно промойте проточной водой, затем высушите чистой тканью.

6.3.2 Очистка опоры контейнера для кофейной гущи

Регулярно очищайте опору контейнера для кофейной гущи (A13), как указано ниже:

1. Выключите машину (см. раздел «3.1.2 Выключение»).
2. Извлеките поддон для сбора капель (A6).

Внимание!

Для оптимизации очистки мы рекомендуем также опорожнять контейнер для кофейной гущи (A12) и поддон для сбора капель (A6).

3. Поднимите контейнер для кофейной гущи (A12), чтобы извлечь опору.
4. Оставьте его замачиваться в воде (около 40 °C) и средстве для мытья посуды примерно на 30 минут. Тщательно промойте проточной водой, затем высушите чистой тканью.

6.3.3 Очистка узла подачи воды для обслуживания

Регулярно очищайте узел подачи воды (D2), как указано ниже:

5. Снимите его с гнезда (если оно предусмотрено в вашей модели), открыв крышку держателя аксессуаров (A2 - рис. 23).
6. Оставьте его замачиваться в воде (около 40 °C) и средстве для мытья посуды примерно на 30 минут. Тщательно промойте проточной водой, затем высушите чистой тканью.

6.3.4 Очистка после каждого использования кружки Travel mug De'Longhi (продается отдельно)

По гигиеническим соображениям рекомендуется выполнять очистку кружки Travel mug после каждого использования. Не используйте абразивные материалы, которые могут повредить поверхность контейнера. Выполните следующие действия:

1. Открутите крышку и промойте емкость и крышку теплой питьевой водой (40 °C).
2. Погрузите компоненты в теплую воду (40 °C) с моющим средством для посуды минимум на 30 минут. Не используйте средства с отдушкой.
3. Очистите внутреннюю часть емкости чистой губкой и моющим средством для посуды, чтобы удалить видимые загрязнения.
4. Промойте все компоненты горячей питьевой водой (40 °C).
5. Высушите все аксессуары с помощью чистой и сухой ткани или бумажного полотенца, затем соберите их.
6. Один раз в неделю мойте крышку в посудомоечной машине. Металлическую емкость не следует мыть в посудомоечной машине.

6.4 Компоненты, которые необходимо мыть проточной водой

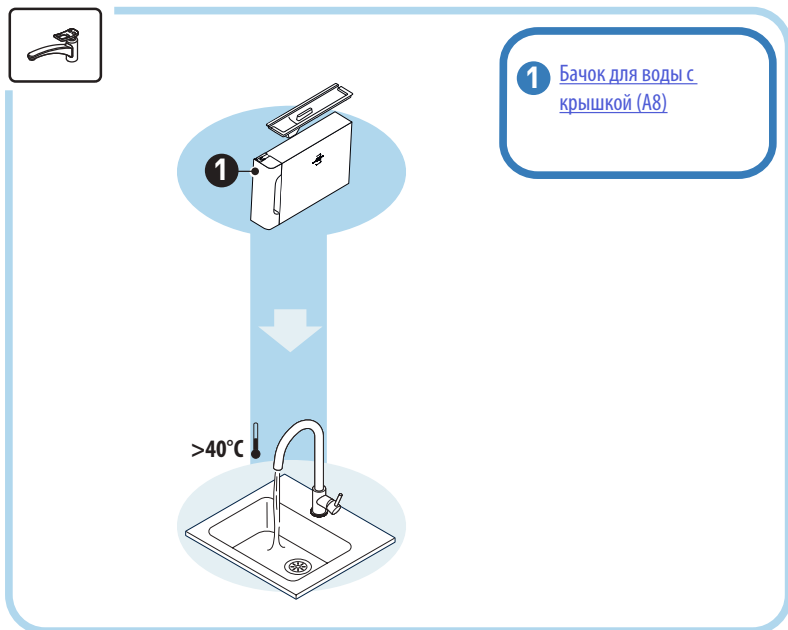

6.4.1 Очистка бачка для воды с крышкой

Рекомендуется периодическая очистка бачка для воды (A8) (примерно раз в месяц) или если машина не используется более 3 дней. Очистка бачка для воды также является неотъемлемой частью цикла замены фильтра умягчителя (D8) (см. раздел «[6.6.4 Уход за фильтром для воды](#)»).

1. Выключите машину (см. раздел «[3.1.2 Выключение](#)»).
2. Извлеките бачок для воды, снимите фильтр для умягчения воды (при наличии) и промойте его питьевой водой.
3. Опорожните бачок для воды и промойте его горячей водой (около 40 °C), воспользовавшись, при необходимости, неабразивной тканью. Тщательно промойте проточной водой.
4. Если фильтр был снят ранее, вставьте его обратно, налейте в бачок свежую питьевую воду до отметки MAX и вставьте его обратно в машину.
5. (Только если вставлен фильтр для умягчения воды). Подайте 100 мл горячей воды, чтобы реактивировать фильтр.

6.5 Очистка основного корпуса

6.5.1 Очистка машины внутри

Опасность электрических поражений!

Перед выполнением очистки внутренних частей машину следует выключить (см. раздел «[3.1.2 Выключение](#)») и отсоединить от электрической сети. Ни в коем случае не опускайте прибор в воду

1. Периодически (примерно раз в месяц) проверяйте чистоту кофемашины изнутри (для этого достаточно снять поддон ([A6](#)) для сбора капель).
2. При необходимости удалите кофейные отложения кисточкой из комплекта поставки ([D1](#)) и губкой.
3. Удалите все загрязнения пылесосом.

6.5.2 Очистка панели управления

Стоит еще раз подчеркнуть, что сенсорный экран сам по себе очень хрупкий. Поэтому, чтобы очистить его, вам нужно быть столь же осторожными и следовать указаниям, приведенным ниже:

4. Выключите машину (см. раздел «[3.1.2 Выключение](#)»), таким образом вам будет легче увидеть грязь.
5. Возьмите салфетку из микрофибры, которая очищает поверхности, не царапая и не повреждая их.
6. Не используйте растворители, абразивные чистящие средства или спирт.
7. Протрите сенсорный экран салфеткой из микрофибры (можно смочить тряпку водой).
8. Используйте сухую часть ткани из микрофибры, чтобы высушить поверхность после протирания чистящим средством или самой тканью, смоченной водой.

6.6 Глубокая очистка устройства

6.6.1 Глубокая очистка устройства

Глубокая очистка устройства позволяет удалить остатки кофе, которые иногда могут образовываться в некоторых его частях. Ваша машина сообщит вам, когда придет время провести очистку, и вы сможете решить, проводить очистку немедленно или позже (см. раздел [«7 ЧАСТО ОТОБРАЖАЕМЫЕ СООБЩЕНИЯ И АВАРИЙНЫЕ СООБЩЕНИЯ»](#)).

Если вы хотите продолжить немедленно, как только появится предупреждающее сообщение, просто нажмите «Да» и следуйте инструкциям на дисплее шаг за шагом, начиная с пункта 4. Чтобы перенести очистку на другое время, нажмите «Нет»: на главной странице, в меню настроек (C6), желтая метка «●» (C12) напомнит, что прибор необходимо очистить (сообщение будет отображаться каждый раз при ее включении).

Чтобы получить доступ к очистке из меню настроек, выполните следующие действия:

1. Нажмите кнопку (C6).
2. Выберите «Обслуживание», затем «Очистка устройства».
3. Нажмите «Пуск», чтобы начать процедуру очистки, следуя указаниям: машина готовится к очистке.
4. Извлеките бачок для воды (A8) (рис. 3).
5. Откройте дверцу заварочного узла (A17) (рис. 56), которая находится сбоку справа.
6. Нажмите внутрь две цветные кнопки отсоединения (рис. 57) и одновременно потяните заварочный узел (A19) наружу.
7. Нажмите «→».
8. Промойте заварочный узел под проточной водой без моющих средств. Если загрязнение стойкое, оставьте заварочный узел в питьевой воде на 5 минут, а затем используйте кисточку, которая находится в мерной ложке (D1), для удаления остатков грязи.

Внимание!

ОПОЛАСКИВАТЬ ТОЛЬКО ВОДОЙ.

ЗАПРЕЩЕНЫ МОЮЩИЕ СРЕДСТВА. ЗАПРЕЩЕНА МОЙКА В ПОСУДОМОЕЧНОЙ МАШИНЕ

9. Кисточкой очистите также гнездо заварочного узла (18) от остатков кофе, которые можно увидеть через дверцу самого заварочного узла (A17).
10. Нажмите «→».
11. Вставьте на место заварочный узел, заведя его в опору, и нажмите на заварочный узел до щелчка блокировки.

Примечание:

Если заварочный узел сложно вставить, необходимо (до установки) довести его до нужного размера, нажав на два рычага (рис. 58).

12. После установки узла убедитесь в том, что две цветные кнопки вышли наружу.
13. Закройте дверцу заварочного узла и убедитесь, что она надежно закреплена, вставьте бачок для воды.
14. Нажмите «→».
15. Нажмите кнопку разблокировки (A4) и снимите крышку (A21) (A3), потянув ее на себя, нажмите «→».
16. 16. Потяните носики вниз (рис. 54, поз. 1 и 2) и разделите их (рис. 55, поз. 3), нажмите «→».
17. Промойте носики горячей питьевой водой (не ниже 40 °С), чтобы удалить все видимые остатки (рис. 55, поз. 4). Для оптимальной очистки мы рекомендуем мыть в посудомоечной машине. Нажмите «→».

Примечание:

Если у вас нет посудомоечной машины, мы рекомендуем оставить компоненты замачиваться в воде (около 40 °С) и средстве для мытья посуды примерно на 30 минут. Тщательно промойте проточной водой, затем высушите чистой тканью.

18. Очистите посадочные места съемных носиков губкой (рис. 55, поз. 5).
19. Установите на место носики (A22 и A23), затем прикрепите их к узлу подачи: обратите внимание, чтобы надпись «INSERT» находилась сверху и была видна после вставки носиков.
20. Закройте крышку узла подачи до щелчка и нажмите «→».
21. Для завершения процесса очистки машина подаст горячую воду из узла подачи кофе: подставьте под узлы подачи емкость объемом 0,2 л и нажмите «Да». Машина нагреется, выполнит несколько циклов промывки и в конце возвратится на главную страницу.

После этого машина будет готова к использованию.

Примечание:

- Во второй раз, когда машина отобразит запрос на очистку, пошаговая процедура будет отображаться только в том случае, если после пункта 3 вы нажмете «Показать все шаги», в противном случае просто нажмите «Готово» после правильного выполнения всех пунктов, описанных ранее для очистки съемного заварочного узла и носиков подачи кофе.
- Периодически (примерно раз в месяц) проверяйте чистоту кофемашины изнутри (для этого достаточно снять поддон для сбора капель).
- Удалите все остатки пылесосом.

6.6.2 Очистка съемного заварочного узла

В этой модели предусмотрено предупреждение, которое напомнит вам, когда нужно чистить съемный заварочный узел (A19) и носики для подачи кофе (A22 и A23) (см. раздел «6.6 Глубокая очистка устройства»). Эта очистка, хотя и быстрая, но если ее проводить регулярно, сохраняет высокие органолептические качества вашего кофе и продлевает срок службы вашей машины.

Если вы хотите приступить к дальнейшей очистке съемного заварочного узла самостоятельно, действуйте, как указано ниже:

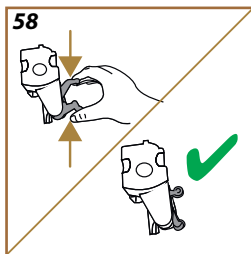
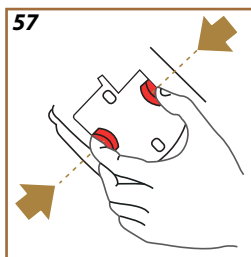
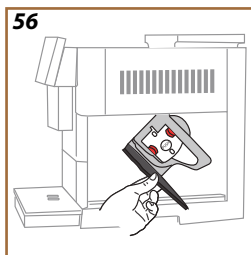

Внимание!

Нельзя вынимать заварочный узел, когда прибор включен.

1. Выключите машину (см. раздел «3.1.2 Выключение»).
2. Извлеките бачок для воды (A8) (рис. 3).
3. Откройте дверцу заварочного узла (A17) (рис. 56), которая находится сбоку справа.
4. Нажмите внутрь две цветные кнопки отсоединения (рис. 57) и одновременно потяните заварочный узел (A19) наружу.
5. Промойте заварочный узел под проточной водой без моющих средств. Если загрязнения стойкие, оставьте заварочный узел в питьевой воде на 5 минут, а затем используйте кисточку, которая находится в мерной ложке (D1), для удаления остатков грязи.

Внимание!

ОПОЛАСКИВАТЬ ТОЛЬКО ВОДОЙ.

ЗАПРЕЩЕНЫ МОЮЩИЕ СРЕДСТВА. ЗАПРЕЩЕНА МОЙКА В СУДОМОЕЧНОЙ МАШИНЕ

6. Кисточкой очистите гнездо заварочного узла от остатков кофе (A18), от остатков кофе, которые можно увидеть через дверцу самого заварочного узла (A17).

-
7. После очистки вставьте на место заварочный узел, заведя его в опору. Потом нажмите на заварочный узел до щелчка блокировки.

Примечание:

Если заварочный узел сложно вставить, необходимо (до установки) довести его до нужного размера, нажав на два рычага (рис. 58).

8. После установки узла убедитесь в том, что две цветные кнопки вышли наружу.
9. Закройте дверцу заварочного узла и убедитесь, что она надежно закреплена.
10. Установите на место бачок для воды.
11. Теперь съемный заварочный узел чистый и машина готова к новому использованию.

6.6.3 Удаление накипи

Удаление накипи - это глубокая очистка вашей машины, целью которой является удаление остатков известкового налета, которые могут образовываться в контуре подачи воды из бачка в чашку.

Удаление известкового налета не только продлит срок службы вашей машины, но и значительно улучшит качество подаваемых напитков.

Как поясняется в разделе «[5.14 Жесткость воды](#)», машина предупредит вас, когда наступит подходящее время для удаления накипи, в зависимости от количества и типа подаваемых напитков, а также жесткости используемой воды. Если жесткость воды установлена правильно, машина запросит удаление накипи с правильной периодичностью.

Вы можете в любой момент проверить, сколько времени осталось до следующей очистки от накипи, через меню настроек → обслуживание → [5.2 Удаление накипи](#).

Внимание!

- Перед применением прочитайте инструкции и этикетку средства для удаления накипи на упаковке средства.
- Рекомендуется использовать только средство для удаления накипи компании De'Longhi. Использование неподходящих средств, а также нерегулярное удаление накипи могут вызвать неисправности, на которые не распространяется гарантия производителя.
- Средство для удаления накипи может повредить чувствительные поверхности. Если продукт случайно опрокинут, немедленно высушите.

Для удаления накипи	
ECODECALK  EAN: 8004399327252	
Средство для удаления накипи	Средство для удаления накипи De'Longhi
Емкость	Рекомендованный объем: 2,0 л
Время	~25 мин

Удалите накипь, когда на главной странице появится соответствующее сообщение (см. раздел «[7 ЧАСТО ОТОБРАЖАЕМЫЕ СООБЩЕНИЯ И АВАРИЙНЫЕ СООБЩЕНИЯ](#)»). Если будет принято решение выполнить удаление накипи немедленно, нажмите «Да» и пошагово выполните указания на дисплее машины.

Если вы хотите отложить удаление накипи, нажмите «Нет»: на главной странице, в меню настроек  [\(C6\)](#), желтая метка напомнит, что прибор необходимо очистить от накипи. (Сообщение будет появляться при каждом включении).

Для доступа в меню удаления накипи:

1. Нажмите на символ  [\(C6\)](#) на главной странице.

59

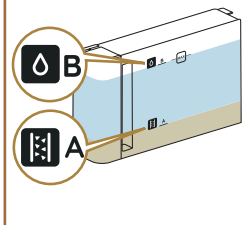

60

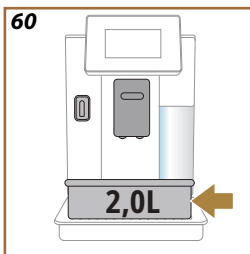

61

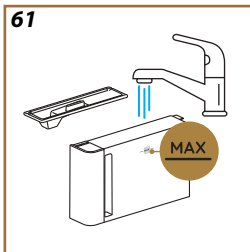

2. Выберите «Обслуживание», затем «Удаление накипи».
3. Нажмите «Начать», чтобы начать процедуру удаления накипи с подсказками.
4. Вставьте узел подачи воды для обслуживания/очистки (D2) (рис. 7) (находится в отсеке для принадлежностей над машиной для моделей, в которых он имеется).
5. Достаньте и опорожните поддон для сбора капель (A6) и контейнер для кофейной гущи (A12) (рис. 18): затем установите оба на место и нажмите «→».
6. Достаньте бачок для воды (A8), поднимите крышку и снимите фильтр (D8) (если установлен). Полностью опорожните бачок и нажмите «→».
7. Залейте в бачок для воды средство для удаления накипи (D6) до уровня A (соответствует однодозовой упаковке в 100 мл, обозначенного сбоку внутри бачка; затем добавьте питьевой воды (один литр) до уровня B (рис. 59). Установите на место бачок для воды (с крышкой) и нажмите «Начать».
8. Поместите под узлами подачи пустую емкость минимальным объемом 2,0 литра (рис. 60). Нажмите кнопку «Да» для запуска процесса.

Внимание! Опасность ожогов

Из узлов подачи выходит горячая вода, содержащая кислоты. Следите за тем, чтобы на вас не попал такой раствор.

9. Запускается программа удаления накипи, а раствор для удаления накипи выходит как из узла подачи воды для обслуживания/очистки, так и узла подачи напитков (A3) и горячей воды. Автоматически выполняется ряд ополаскиваний в установленные промежутки, чтобы удалить остатки отложений из машины. Через несколько минут прибор завершает первый этап удаления накипи, за которым следует этап промывки. Порядок действий:
10. Опорожните емкость, использованную для сбора средства для удаления накипи.
11. Снимите бачок для воды, опорожните его, хорошо промойте проточной питьевой водой, вставьте на место фильтр умягчителя, если он был ранее снят.
12. **Заполните бачок до уровня MAX** (рис. 61) свежей водой и вставьте в машину. Нажмите «→».
13. Поместите под узлами подачи пустую емкость, использованную для сбора раствора удаления накипи, и нажмите «Да» для запуска промывки.
14. Горячая вода выходит из узла подачи воды для обслуживания/очистки (D2), а также из узла подачи напитков (A3).
15. Когда вода в бачке закончится, слейте емкость, использованную для сбора воды ополаскивания, снимите, слейте и установите на место поддон для сбора капель и контейнер для гущи, затем установите их на машину.

16. Достаньте бачок для воды, долейте его до уровня max (рис. 61) и установите на машину, затем нажмите «Далее».
17. Процесс удаления накипи завершен, нажмите «X».
18. Прибор выполнит быстрый прогрев и в конце вернется на главную страницу.

Примечание:

- Естественно, что после завершения всего цикла удаления накипи остается вода в контейнере для кофейной гущи (A12).
- Если цикл удаления накипи не закончен правильно (напр., отсутствие электроэнергии), после включения машина возобновит цикл с момента остановки.
- Прибор запрашивает второй цикл промывки в том случае, если бачок для воды не заполнен до уровня MAX. Это необходимо, чтобы гарантировать отсутствие средства для удаления накипи внутри прибора. Перед началом промывки следует опорожнить поддон для сбора капель.

6.6.4 Уход за фильтром для воды

Чтобы сохранить производительность машины с течением времени, мы рекомендуем использовать фильтр для смягчения воды De'Longhi (D8). Для получения дополнительной информации посетите сайт delonghi.com.
WATERFILTER EAN: 8004399327252

6.6.4.1 Установка фильтра для воды

Фильтр для смягчения воды De'Longhi (D8)

Если вы отложили установку фильтра для воды при первом использовании машины (см. раздел «2.4 Установка фильтра для воды») или если он был установлен и впоследствии удален и вы хотите его снова установить, действуйте следующим образом:

1. Нажмите кнопку  (C6) на главной странице.
2. Выберите «Обслуживание», затем «Фильтр для воды».
3. Нажмите «Да», чтобы перейти к мастеру настроек.
4. Вставьте узел подачи горячей воды (D2) (в моделях, в которых он предусмотрен, он находится в отсеке для принадлежностей над машиной под крышкой рис. 23).
5. Достаньте фильтр (D8) из упаковки, вращайте календарь так, чтобы показать следующие 2 месяца (рис. 9): нажмите «→», чтобы перейти к следующему шагу.

Примечание:

Срок действия фильтра составляет два месяца при нормальном использовании прибора. Если прибор простаивает с уже установленным в нем фильтром, максимальный срок равен 3-м неделям.

6. Чтобы активировать фильтр, залейте водопроводную воду в центральное отверстие фильтра, пока она не будет выходить из боковых отверстий более одной минуты (рис. 10). Нажмите «→», чтобы перейти к следующему шагу.

7. Снимите бачок для воды (A8) с машины и наполните его питьевой водой. Снимите крышку бачка и вставьте в него фильтр, нажмите на центр фильтра 2-3 раза, чтобы вышли пузырьки воздуха (рис. 11). Нажмите «→», чтобы перейти к следующему шагу.
8. Вставьте фильтр в предусмотренное гнездо (рис. 12) и нажмите на него до упора. Закройте бачок крышкой. Нажмите «→», чтобы перейти к следующему шагу.
9. Вставьте бачок для воды (рис. 13).
10. Установите под узлом подачи воды для обслуживания/очистки (D2) пустую емкость минимальным объемом 0,5 литров (рис. 14) и нажмите «Да» для активации фильтра.
11. Прибор подаст горячую воду (рис. 15) и автоматически остановится.
12. После этого фильтр станет активным. Нажмите «X» для возврата на главную страницу.

Примечание.

После установки снимите узел подачи воды для обслуживания/очистки (D2) и поместите его в предназначенное для этого место (если имеется) или отложите. Он будет полезен для выполнения некоторых операций по обслуживанию машины.

6.6.4.2 Замена фильтра для воды

Использование фильтра для смягчения воды (см. раздел «2.4 Установка фильтра для воды») можно рассматривать как профилактическое обслуживание, имеющее двойную цель:

- улучшить качество воды, которая течет по контуру машины и подается в вашу чашку;
- уменьшить частоту, с которой машина требует удаления накипи.

Вы можете в любой момент проверить, сколько времени осталось до замены/снятия фильтра через меню настроек → обслуживание → фильтр для воды (см. раздел «5.3 Фильтр для воды»). Замените фильтр, когда на главной странице появится соответствующее сообщение (см. раздел «7 ЧАСТО ОТОБРАЖАЕМЫЕ СООБЩЕНИЯ И АВАРИЙНЫЕ СООБЩЕНИЯ»). Если будет принято решение выполнить замену немедленно, нажмите «Да» и пошагово выполните указания на дисплее машины. Чтобы перенести замену на другое время, нажмите «Нет»: на главной странице, в меню настроек (C6), желтая метка «●» (C12) напомнит, что необходимо заменить фильтр (сообщение будет отображаться каждый раз при ее включении).

Для снятия и установки фильтра выполните следующие действия:

1. Нажмите  (C6) на главной странице.

-
2. Выберите «Обслуживание», затем «Фильтр для воды».
 3. Нажмите «Да», чтобы перейти к мастеру настроек.
 4. Снимите бачок для воды (A8) и отработанный фильтр: нажмите «→», чтобы подтвердить снятие отработанного фильтра для воды.
 5. Для установки нового фильтра нажмите «Да» и пошагово следуйте инструкциям на дисплее, начиная с пункта 4 раздела «[2.4 Установка фильтра для воды](#)», в противном случае нажмите «Нет», чтобы вернуться на главную страницу без установленного на машине фильтра для воды.

7 ЧАСТО ОТОБРАЖАЕМЫЕ СООБЩЕНИЯ И АВАРИЙНЫЕ СООБЩЕНИЯ

В этом разделе вы найдете список возможных предупреждений и аварийных сигналов, сгруппированных следующим образом:

- [Сообщения, касающиеся бачка для воды и контейнера для кофейной гущи](#)
- [Сообщения, касающиеся фильтра для воды](#)
- [Сообщения, касающиеся заварочного узла](#)
- [Сообщения, касающиеся кофейных зерен и молотого кофе](#)
- [Сообщения, касающиеся графинов](#)
- [Предупреждающие сообщения](#) 
- [Сообщения, касающиеся очистки и удаления накипи](#)
- [Сообщения общего характера или сообщения, касающиеся температуры](#)

7.1 Сообщения, касающиеся бачка для воды и контейнера для кофейной гущи

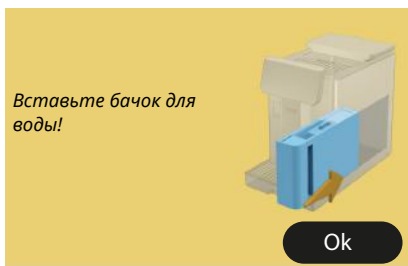

- Бачок для воды ([A8](#)) не вставлен.
- Убедитесь, что бачок вставлен правильно. При необходимости извлеките его и снова вставьте до упора.



- Бачок для воды ([A8](#)) пуст.
- Наполните бачок для воды до уровня MAX

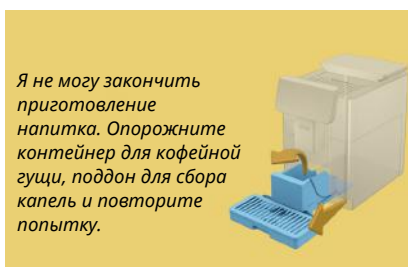

- Обнаружено слишком много кофе.
- Снимите поддон для сбора капель ([A6](#)) и контейнер для кофейной гущи ([A11](#)), опорожните их оба, затем поместите все обратно в машину и повторите приготовление.

Я не могу закончить приготовление напитка. Опорожните контейнер для кофейной гущи, поддон для сбора капель и повторите попытку. Уменьшите количество молотого кофе. Помните, только одна ложка!



- Загружено слишком много молотого кофе.

Снимите поддон для сбора капель ([A6](#)) и контейнер для кофейной гущи ([A11](#)), опорожните их оба, затем поместите все обратно в машину и повторите приготовление, уменьшив количество молотого кофе (макс. 1 мерную ложку).

Пора опорожнить контейнер для кофейной гущи и поддон для сбора капель. Даже если они не полные, регулярно опорожняйте их.



- Контейнер для кофейной гущи ([A12](#)) заполнен или был опорожнен более 72 часов назад. (Помните, что контейнер для кофейной гущи, даже если он не полон, все равно необходимо опорожнять каждые 72 часа, чтобы избежать появления неприятных запахов и плесени.)

Выполните очистку, как указано в разделе «[6.2.1 Очистка контейнера для кофейной гущи](#)».

Вы можете опорожнить поддон для сбора капель и контейнер для гущи? Наполните бачок для воды свежей водой



- Если воды мало, а контейнер для кофейной гущи почти пуст, мы рекомендуем выполнять эти операции вместе. Помните, что контейнер для кофейной гущи, даже если он не полон, все равно необходимо опорожнять каждые 72 часа, чтобы избежать появления запахов и плесени.

Машина сразу требует обеих операций, чтобы без перерывов приготовить несколько напитков подряд.

Вставьте контейнер для гущи и поддон для сбора капель



- Контейнер для кофейной гущи ([A12](#)) и поддон для сбора капель ([A6](#)) были сняты с машины.

Вставьте контейнер для гущи и поддон для сбора капель.

7.2 Сообщения, касающиеся фильтра для воды

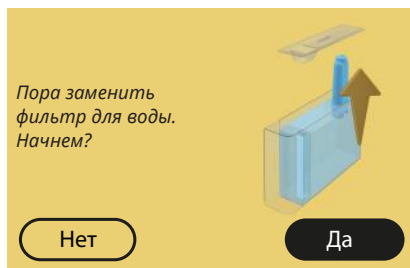

- Фильтр для смягчения воды (D8) отработан.
- Нажмите «Да» для снятия/замены фильтра или «Нет», если хотите отложить замену. Следуйте инструкциям из гл. «6.6.4 Уход за фильтром для воды».

7.3 Сообщения, касающиеся кофейных зерен и молотого кофе

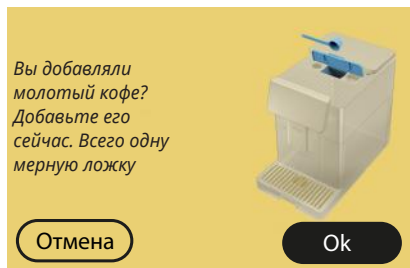

- Было выбрано приготовление напитка с молотым кофе, но было добавлено недостаточно молотого кофе.
- Убедитесь, открыв дверцу (A2), что воронка (D3) не засорена, затем вставьте мерную ложку (D1) без горки молотого кофе и нажмите «ОК», чтобы возобновить приготовление.

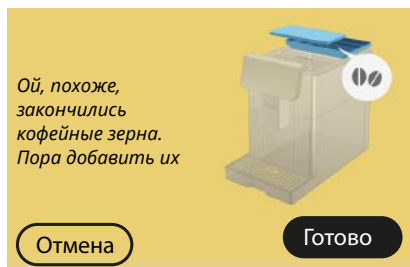

- Закончились кофейные зерна.
- Наполните контейнер для зерен и нажмите «Готово» для возобновления приготовления.

Извините, я не могу закончить приготовление вашего напитка. Зайдите в параметры и уменьшите крепость, затем повторите попытку.

Нет

Ok



- Слишком мелкий помол, кофе выходит медленно или не выходит вообще.
- Нажмите «Ok» для возврата на главную страницу. Повторите приготовление, выбрав более низкую крепость в настройках напитка (см. раздел [«4.1.2 Индивидуальная настройка горячих кофейных напитков»](#)).

Я не могу закончить приготовление вашего напитка. Я увеличу степень помола на 1 (+1). Готовы?

Нет

Да



- Слишком мелкий помол, кофе выходит медленно или не выходит вообще.
- Нажмите «Да», чтобы вернуться на главную страницу: степень помола будет автоматически увеличена при следующем приготовлении напитка с кофе (в зернах). Нажмите «Нет», чтобы вернуться на главную страницу: будет сохранена текущая степень помола, возможна повторная подача аварийного сигнала.

Я не могу закончить приготовление вашего напитка. Я временно отключу функцию Veap Adapt и повышу степень помола на 1 (+1). Вы можете повторно активировать ее после подачи напитка. Готовы?

Нет

Да



- Слишком мелкий помол, кофе выходит медленно или не выходит вообще.
- Нажмите «Да», чтобы вернуться на главную страницу: функция Veap Adapt временно отключена, и степень помола будет автоматически увеличена при следующем приготовлении напитка с кофе (в зернах). Если вы хотите повторно активировать функцию Veap Adapt, мы рекомендуем сделать это после приготовления хотя бы одного напитка с кофе (в зернах) с новой степенью помола. Нажмите «Нет», чтобы вернуться на главную страницу: будет сохранена текущая степень помола, возможна повторная подача аварийного сигнала.

7.4 Сообщения, касающиеся кувшинов

Помните, что необходимо поставить графин молока в холодильник



Ok

- Графин LatteCrema Hot все еще вставлен в машину.
- Нажмите «ОК» и займитесь другими приготовлениями или снимите графин и поставьте его в холодильник.

Помните, что необходимо поставить графин молока в холодильник



Ok

- Графин LatteCrema Cool все еще находится в машине.
- Нажмите «ОК» и займитесь другими приготовлениями или снимите графин и поставьте его в холодильник.

Поверните рукоятку графина в положение желательной молочной пены



- Запрошен горячий напиток на основе молока, когда ручка регулировки пены находится в положении «Clean».
- Переместите ручку в правильное положение и повторите выбор, чтобы начать приготовление напитка.

Поверните рукоятку графина в положение желательной молочной пены



- Запрошен холодный напиток на основе молока, когда ручка регулировки пены находится в положении «Clean».
- Переместите ручку в правильное положение и повторите выбор, чтобы начать приготовление напитка.

Вы готовы начать процесс очистки? Альтернативно, вы можете повернуть ручку в режим молочной пены.



Да

- Графин LatteCrema Hot (D7) вставлен в машину с ручкой регулировки пены/очистки (E1) в положении «Clean».

Поставьте емкость под узел подачи молока (E3) и нажмите «Да», чтобы начать очистку графина для молока, или поверните ручку в положение «Молоко», а затем выберите напиток.

Вы готовы начать процесс очистки? Альтернативно, вы можете повернуть ручку в режим молочной пены.



Да

- Графин LatteCrema Cool (D7) вставлен в машину с ручкой регулировки пены/очистки (E1) в положении «Clean».
- Поставьте емкость под узел подачи молока (E3) и нажмите «Да», чтобы начать очистку графина для молока, или поверните ручку в положение «Молоко», а затем выберите напиток.

Поставьте емкость под узел подачи молока. Поверните ручку в положение CLEAN



Позже

- Если вам нужно сразу приготовить еще один напиток, нажмите «Позже» и приготовьте желаемый напиток, но не забудьте выполнить очистку, повернув ручку в положение «Clean», прежде чем вынимать графин и ставить его в холодильник. После каждого приготовления горячих молочных напитков машина запрашивает очистку (функция Clean) графина (D7).
- Действуйте, как указано в разделе «6.2.3.1 Очистка кувшина для молока после каждого использования» (функция «Clean»).

Поставьте емкость под узел подачи молока.
Поверните ручку в положение CLEAN



Позже

- Если вам нужно сразу приготовить еще один напиток, нажмите «Позже» и приготовьте желаемый напиток, но не забудьте выполнить очистку, повернув ручку в положение «Clean», прежде чем вынимать графин и ставить его в холодильник. После каждого приготовления холодных молочных напитков машина запрашивает очистку (функция Clean) графина [\(D7\)](#).
- Действуйте, как указано в разделе «[6.2.3.1 Очистка кувшина для молока после каждого использования](#)» (функция «Clean»)

Не могли бы вы установить графин LatteCrema Hot?



- Запрошен напиток с горячим молоком, но графин не вставлен в машину.
- Установите графин LatteCrema Hot [\(D7\)](#)

Не могли бы вы установить графин LatteCrema Cool?



- Запрошен напиток с холодным молоком, но графин не вставлен в машину.
- Установите графин LatteCrema Cool [\(D7\)](#)

Вы используете графин LatteCrema Cool. Смените графин или выбранный напиток



- Был запрошен горячий молочный напиток, но пользователь вставил не тот графин (графин LatteCrema Cool).
- Снимите графин для холодных напитков с молоком и вставьте графин для горячих напитков с молоком (графин LatteCrema Hot).

Вы используете графин LatteCrema Hot. Смените графин или выбранный напиток



- Был запрошен холодный молочный напиток, но пользователь вставил не тот графин (графин LatteCrema Hot).
- Снимите графин для горячих напитков с молоком и вставьте графин для горячих напитков с молоком (графин LatteCrema Cool).

7.5 Предупреждающие сообщения

Ой, что-то пошло не так.
Повторите.



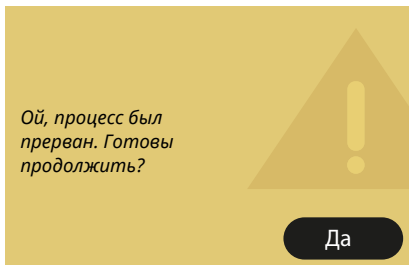

Ok

- Произошла ошибка при приготовлении Espresso с крепостью, установленной с помощью функции Bean Adapt, и с неактивной функцией уточнения в используемом профиле зерен.
- Нажмите «OK», чтобы вернуться на главную страницу, выберите панель персонализации **C8** под значком Espresso, выберите более низкую крепость и попробуйте приготовить его еще раз. Если аварийный сигнал появляется в процессе создания нового профиля зерен Bean Adapt, нажмите «OK» и вернитесь к странице приготовления Espresso. Затем попробуйте приготовить его еще раз, нажав кнопку «Подать».

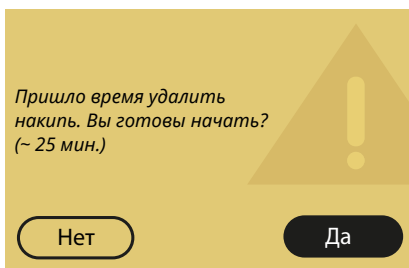

- Установка/замена фильтра прервана или неверно завершена
- Нажмите «ОК», чтобы продолжить (см. раздел [«6.6.4 Уход за фильтром для воды»](#)).



- Указывает, что необходимо удалить накипь из машины.
- Если вы хотите выполнить удаление накипи, нажмите «Да» и следуйте инструкциям, в противном случае нажмите «Нет». В этом случае на главной странице появится желтая метка  (C12) на символе меню настроек (C6), чтобы напомнить вам о необходимости удаления накипи (см. главу [«6.6.3 Удаление накипи»](#)).

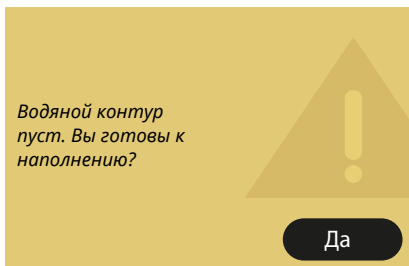

- Гидросистема пуста.
- Нажмите «Да» для заполнения контура, подача остановится автоматически. Если неполадка не устранена, убедитесь, что бачок для воды (A8) вставлен до упора.
- Был установлен новый фильтр смягчения воды (D8).
- Убедитесь, что правильно выполнены инструкции по установке нового фильтра (см. раздел [«6.6.4 Уход за фильтром для воды»](#)). Если проблема не устранена снимите фильтр для воды.

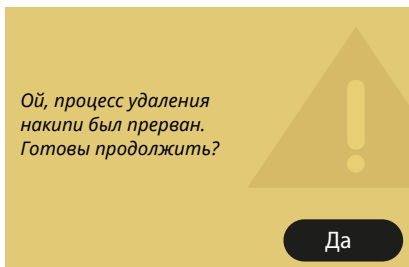

- Удаление накипи остановлено или неверно завершено.
- Нажмите «ОК», чтобы продолжить (см. гл. [«6.6.3 Удаление накипи»](#)).

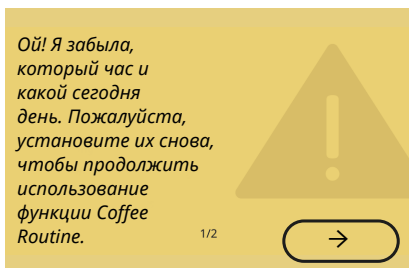

- Запрос на повторную установку дня и времени.
- Нажмите «→», чтобы перейти к следующей странице и установить день и время, затем нажмите «ОК» для подтверждения и возврата на главную страницу.

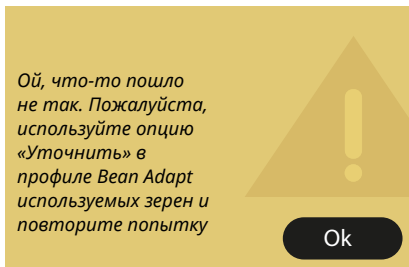

- Произошла ошибка при приготовлении Espresso с крепостью, установленной с помощью функции Bean Adapt, и с активной функцией уточнения в используемом профиле зерен.
- Нажмите «ОК», чтобы вернуться на главную страницу, откройте страницу технологии Bean Adapt, нажав на соответствующее поле [\(C3\)](#), затем нажмите «...» используемого профиля зерен, нажмите на поле в правом нижнем углу, чтобы войти в процесс уточнения вашего профиля зерен, пошагово следуя процедуре, описанной на дисплее.

7.6 Сообщения, касающиеся очистки и удаления накипи



- Прибор обнаружил загрязнения внутри.
- Подождите, пока прибор завершит очистку и не отобразит сообщение о необходимости опорожнить контейнер для кофейной гущи и поддон для сбора капель: снимите поддон для сбора капель (A6) и контейнер для кофейной гущи (A11), опорожните их оба, затем поместите все обратно в машину и повторите приготовление. Если проблема не устранена, обратитесь в сервисный центр.

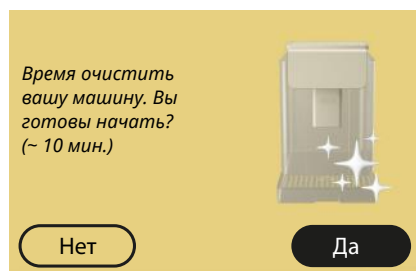

- Запрос глубокой очистки машины: Кнопка «Да»: первый шаг в процессе глубокой очистки машины (см. главу «[6.6 Глубокая очистка устройства](#)»). Кнопка «Нет»: Аварийный сигнал будет появляться каждый раз при включении, пока не будет проведен весь процесс глубокой очистки машины (см. соответствующую главу).
- Начало и завершение процесса глубокой очистки.

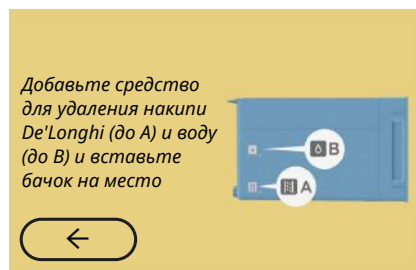

- Во время выполнения указаний по подготовке к запуску цикла удаления накипи в бачок залито недостаточно раствора для удаления накипи.
- Приготовьте раствор, как указано в гл. «[6.6.3 Удаление накипи](#)».

Вставьте узел подачи для удаления накипи



- Подан запрос запустить функцию, которая предполагает использование узла подачи воды для обслуживания/очистки ([D2](#)), но принадлежность не была вставлена в машину.
- Во время удаления накипи или опорожнения контура был снят узел подачи воды для обслуживания/очистки ([D2](#)).
- Вставьте узел подачи воды для обслуживания/очистки ([D2](#)) в гнездо ([A5](#)), нажав до упора, пока не услышите звуковой сигнал (если он активирован), и повторите операцию.

Вы могли бы установить блок подачи?



- После очистки не был установлен на место съемный заварочный узел ([A19](#)).
- Вставьте заварочный узел, как описано в разделе «[6.6.2 Очистка съемного заварочного узла](#)».

7.7 Сообщения общего характера или сообщения, касающиеся температуры

*Что-то не так.
Пожалуйста,
обратитесь к
руководству
пользователя.*



Ok

- **Общий сбой.**
- Обратитесь в службу поддержки клиентов и (или) в авторизованный сервисный центр.

*Сбой в охлаждении
машины.
Пожалуйста,
обратитесь к
руководству
пользователя.*



Ok



- **Неисправность внутреннего вентилятора охлаждения.**
- Обратитесь в службу поддержки клиентов и (или) в авторизованный сервисный центр.

*Теперь мне нужно
остыть. Подождите,
это не займет много
времени*





- Все хорошо. После каждой подачи молока машина охлаждает бойлер, чтобы довести его до температуры, подходящей для подачи кофе.
- **Дождитесь окончания процесса.**

8 ЧАСТО ЗАДАВАЕМЫЕ ВОПРОСЫ

- **Прибор не включается**
*Вилка [\(A7\)](#) плохо вставлена в розетку
Главный выключатель [\(A11\)](#) не нажат (см. раздел «[3.1.1 Включение](#)»)*
- **Кофе не горячий (1)**
*С момента последнего приготовления прошло 2-3 минуты и внутренний контур машины остыл: желательно промыть горячей водой.
На главной странице нажмите  для входа в меню настроек (см. раздел «[5.5 Ополаскивание](#)»)*
- **Кофе не горячий (2)**
*Чашки не были предварительно нагреты.
Нагрейте чашки, ополоснув их горячей водой.
(Примечание: вы можете использовать функцию из раздела «[4.5 Поддача горячей воды](#)»).*
- **Кофе не горячий (3)**
*Для приготовления кофе установлена низкая температура.
Выберите более высокую температуру следующим образом:
На главной странице нажмите  для входа в меню настроек (см. раздел «[4.7 Советы для приготовления идеального кофе](#)»)*
- **Кофе не горячий (4)**
*Необходимо выполнить удаление накипи: действуйте, как указано в разделе «[6.6.3 Удаление накипи](#)».
Затем проверьте, соответствует ли установленная жесткость воды той, которая имеется в вашем водопроводе (см. раздел «[2.2 Проверка жесткости воды](#)» и «[2.3 Установите жесткость воды](#)».*
- **Кофе недостаточно крепкий или мало пенки (1)**
*Слишком крупный помол кофе. Активируйте функцию Bean Adapt [\(C3\)](#) или отрегулируйте помол самостоятельно:
На главной странице нажмите  для входа в меню общих настроек, см. раздел «[5.13 Наст-ки кофемолки](#)».*

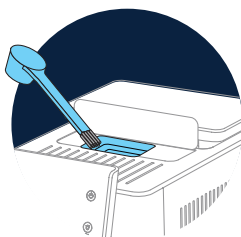
-
- Кофе недостаточно крепкий или мало пенки (2)
*Не подходит тип кофе.
Используйте кофе для машин для приготовления Espresso.*
 - Кофе недостаточно крепкий или мало пенки (3)
Кофе не свежий: упаковка была открыта некоторое время и кофе потерял вкус.
 - Кофе получился водянистым.
*Если функция Bean Adapt активна, проверьте настройки или измените вкус напитка.
Воронка засорилась, поэтому выполните ее очистку, как указано в разделе «[6.2.4 Очистка воронки для кофе](#)».*





- Кофе выходит слишком медленно или по каплям.
*Если функция Bean Adapt активна, проверьте настройки.
Слишком мелкий помол кофе. Настройте помол самостоятельно:
на главной странице нажмите  (C6) для входа в меню общих настроек, см. раздел «[5.13 Наст-ки кофемолки](#)».*
- Кофе не выходит из одного или обоих носиков блока подачи напитков (A3)
Носики узла подачи напитков (A3) закупорены. Очистите носики, как указано в разделе «[6.2.5 Очистка носиков узла подачи напитков](#)».

-
- Молоко выходит крупными пузырями или разбрызгивается из узла подачи молока либо плохо пенится (1)
*Используйте коровье молоко или растительные напитки прохладной температуры (около 5 °С).
Если желаемый результат не достигнут попробуйте молоко другой марки.
Для растительных напитков рекомендуем использовать серию «Бариста».*

- Молоко выходит крупными пузырями или разбрызгивается из узла подачи молока либо плохо пенится (2)
Тщательно очистите крышку кувшина для молока, как указано в разделах [«6.2.3.1 Очистка кувшина для молока после каждого использования»](#) и [«6.2.3.2 Полная очистка кувшина для молока»](#).

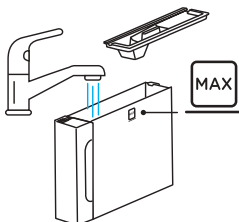
- Слабая подача напитка
*Недостаточно воды в бачке [\(A8\)](#).
Всегда наполняйте бачок до уровня MAX.*



- Напиток To go слишком много или он вытек из кружки travel mug
*Выбранное количество не подходит по объему
(To go= 236 мл) (см. раздел [«4.8.2 To go»](#))*
- Заварочный узел [\(A19\)](#) нельзя снять.
Заварочный узел можно снять с помощью процедуры глубокой очистки или при выключенной машине. См. раздел [«6.6 Глубокая очистка устройства»](#) или выключите, нажав  [\(B1\)](#)

-
- Подставка для чашек (A10) горячая.
*Два напитка были приготовлены один за другим за короткий промежуток времени.
Если нужно снять лоток для чашек, воспользуйтесь соответствующей ручкой или подождите несколько минут, пока металлические детали остынут.*
 - После завершения удаления накипи прибор требует второе ополаскивание.
*Во время цикла ополаскивания бачок (A8) не был наполнен до метки MAX. Выполните запрос машины, но сначала опорожните поддон для сбора капель (A6), чтобы избежать перелива воды.
См. раздел «6.6.3 Удаление накипи».*
 - Прибор выпускает пар из поддона для сбора капель (A6) и/или есть вода на поверхности, где находится прибор.
*После очистки не была установлена на место решетка поддона (A15).
Установите на поддон для сбора капель решетку.*
 - Приложение не работает
Неисправность приложения Закройте и перезапустите приложение.

9 ТЕХНИЧЕСКИЕ ДАННЫЕ

Напряжение:	220–240 В~ 50–60 Гц макс. 10 А
Мощность:	1450Вт
Давление:	1,9 мПа (19 бар)
Емкость бачка для воды:	2,2 л
Размеры LxPxH:	262x485x390 мм
Длина шнура:	1250 мм
Вес (отличается в зависимости от модели):	12/13 кг
Макс. емкость контейнера для зерен:	500 г

Компания De'Longhi оставляет за собой право в любое время изменять технические и эстетические характеристики изделий, сохраняя неизменными их функциональность и качество.

Рекомендации по энергосбережению

- Чтобы снизить энергопотребление после подачи одного или нескольких напитков, снимите графины для молока или принадлежности.
- Установите время автоматического отключения на минимальное значение (см. пункт «[5.8 Автовыключение](#)»).
- Включение режима энергосбережения (см. раздел «[5.10 Энергосбережение](#)»);
- Когда машина этого требует, выполните цикл очистки от накипи.

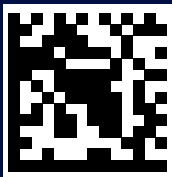

57132C9075_01_0125